

Asztali telefon GSM/WCDMA/LTE 2G/3G/LTE hálózatokban való használatra.

Maxcom MM42DSE



FELHASZNÁLÓI KÉZIKÖNYV

A telefon használata előtt feltétlenül olvassa el ezt a kézikönyvet.

A készlet tartalma

Bázis

Felvevő

Spirálkábel

Hálózati adapter

USB-kábelt

Akkumulátor

Állvány

Felhasználói kézikönyv

Garanciakártya

A csomagolás megőrzése ajánlott, mivel szállításhoz használható.

Őrizze meg a blokkot, mivel az a jótálláshoz szükséges.

Fontos – A telefon a következő hálózatokban működik:

GSM: 900/1800,

WCDMA: 900/2100 MHz

LTE sáv: 1/3/7/8/20/38.

A telefon bekapcsolása előtt a SIM-kártyát helyesen kell behelyezni.

Tartalom:

1	Bevezetés	7
2	Tartozékok	7
3	Biztonsági óvintézkedések	7
4	Sürgősségi hívás (112).....	8
5	A telefon leírása	9
6	A telefon előkészítése	12
6.1	Az akkumulátor fedél eltávolítása	12
6.2	SIM-kártyák behelyezése	13
6.2.1	<i>SIM1</i>	13
6.2.2	<i>SIM2</i>	13
6.3	Memóriakártya telepítése	14
6.4	Akkumulátor behelyezése	14
6.5	Vevő csatlakoztatása.....	15
6.6	Az alapzat telepítése/eltávolítása	15
6.6.1	<i>Az alapzat telepítése</i>	15
6.6.2	<i>Az alapzat eltávolítása</i>	16
6.7	A telefon falra szerelése	16
6.8	Az AC adapter csatlakoztatása és az akkumulátor töltése...	17
6.9	A telefon be- és kikapcsolása	17
6.10	Biztonsági kódok	17
6.10.1	<i>PIN-kód</i>	17
7	Az érintőképernyő leírása	18
7.1	Kezdőképernyő	19
7.2	Állapotsor és értesítések	19
7.3	Alkalmazások	20
8	A telefon használata	22
8.1	Telefonhívás kezdeményezése	22
8.2	Bejövő hívások fogadása	23
8.3	Beszélgetés közbeni lehetőségek.....	24
8.4	Nemzetközi hívások kezdeményezése	25
9	Telefonkönyv	25
9.1	Névjegyek hozzáadása	26
9.2	Névjegyek megtekintése	27
9.3	Telefonkönyv szerkesztése	27
9.4	Szöveges és multimédiás üzenetek.....	28
9.5	Bejövő / kimenő.....	28
9.6	Új SMS/MMS létrehozása.....	28

10	Hívásnapló	29
11	Beállítások.....	30
11.1	Hálózat és internet	30
11.1.1	<i>Wi-Fi</i>	30
11.1.2	<i>Mobilhálózat</i>	32
11.1.3	<i>Repülőgép mód</i>	32
11.1.4	<i>SIM-kártyák</i>	32
11.1.5	<i>Hotspot és tethering</i>	33
11.1.6	<i>Adatmegtakarítás</i>	34
11.1.7	<i>VPN</i>	34
11.1.8	<i>Mobilcsomag</i>	34
11.1.9	<i>Privát DNS</i>	34
11.1.10	<i>További hívásbeállítások</i>	34
11.2	Csatlakoztatott eszközök.....	35
11.2.1	<i>Bluetooth</i>	35
11.3	Alkalmazások	35
11.4	Értesítések	35
11.5	Akkumulátor	35
11.6	Tárolás	36
11.7	Hang	36
11.8	Kijelző	36
11.9	Háttérkép.....	37
11.10	Kisegítő lehetőségek	37
11.10.1	<i>Szöveg és kijelző</i>	37
11.10.2	<i>Extra sötét</i>	37
11.10.3	<i>Sötét téma</i>	38
11.10.4	<i>Nagyítás</i>	38
11.10.5	<i>Időzítés vezérlők</i>	38
11.10.6	<i>Feliratbeállítások</i>	38
11.11	Biztonság	38
11.12	Adatvédelem	38
11.13	Biztonság és vészhelyzet	39
11.13.1	<i>Vészhelyzeti információk</i>	39
11.13.2	<i>Sürgősségi SOS</i>	39
11.13.3	<i>Vezeték nélküli vészhelyzeti riasztások</i>	40
11.14	Jelszavak és fiókok	40
11.15	DuraSpeed.....	40

11.16	Rendszer.....	40
11.16.1	<i>Nyelvek és bevitel</i>	40
11.16.2	<i>Dátum és idő</i>	40
11.16.3	<i>Biztonsági mentés</i>	41
11.16.4	<i>Több felhasználó</i>	41
11.16.5	<i>Visszaállítási lehetőségek</i>	41
11.17	A telefonról	41
12	Gyorshívás	41
12.1.1	<i>Nyelv és szövegbevitel</i>	43
13	GYIK (Hibaelhárítás)	44
14	Műszaki adatok	46
14.1	Fő funkciók:.....	46
14.2	AC adapter	46
14.3	Működési frekvenciatartomány és maximális vezetett teljesítmény.....	47
14.4	SAR-információk	47
15	Akkumulátor információk	49
16	Védje környezetét.....	49
17	Wi-Fi (WLAN) 5 GHz-es kapcsolat	50
18	EGYSZERŰSÍTETT EU MEGFELELŐSÉGI NYILATKOZAT	50
19	EGYESÜLT KIRÁLYSÁG MEGFELELŐSÉGI NYILATKOZAT ...	50

1 BEVEZETÉS

Köszönjük, hogy a Maxcom telefont választotta.

Ezt a felhasználói kézikönyvet a gyártó adta ki. A jelenlegi adatokban szereplő hibák és pontatlanságok, valamint a telefon vagy a szoftver fejlesztései miatt szükséges javítások és módosítások előzetes értesítés nélkül is végrehajthatók; ezeket azonban a felhasználói kézikönyvek frissített verzióiban feltüntetjük. További információk: www.maxcom.pl. A gyártó fenntartja a jogot a kézikönyv teljes tartalmára vonatkozóan.

A dokumentumban említett szerzői jogok és védjegyek tulajdonosaik tulajdonát képezik. A szerzői jogok által védett anyagok egészének vagy részének másolása, átadása, tárolása vagy terjesztése a szerzők előzetes írásbeli hozzájárulása nélkül tilos.

2 TARTOZÉKOK

Kizárólag a telefon gyártója által ajánlott akkumulátorokat, töltőket és kiegészítőket használjon. Ellenőrizze azok elérhetőségét az értékesítési helyen.

3 BIZTONSÁGI ÓVINTÉZKEDÉSEK

Az alábbi irányelvek elolvasásával minimalizálhatja a telefon helytelen használatának kockázatát.

- **HASZNÁLAT** – A telefon elektromágneses mezőt bocsát ki, amely negatívan befolyásolhatja más elektronikus eszközöket, beleértve az orvosi berendezéseket is.
- Soha ne használja a telefont olyan helyeken, ahol a mobiltelefonok használata tilos, például kórházakban, töltőállomásokon vagy gyúlékony anyagok közelében. A telefonok ilyen helyeken történő használata másokat veszélybe sodorhat.
- Soha ne használja a telefont vezetés közben.
- A készülék és tartozékai apró alkatrészeket tartalmazhatnak. Tartsa a telefont és minden alkatrészét gyermekektől elzárva.
- **SZERVIZELÉS** – A telefon saját kezű javítása vagy módosítása tilos. Bármilyen problémát kizárólag szakképzett szervizben szabad megoldani.

- **TISZTÍTÁS** – Soha ne tisztítsa a telefont vegyi anyagokkal vagy maró hatású anyagokkal.
- **HALLÓKÉSZÜLÉK** – Ha a felhasználó hallókészüléket visel, gondosan állítsa be a telefon hangerejét és a hallókészülék érzékenységét.
- **ELEKTRONIKUS ORVOSI BERENDEZÉSEK** – A telefon rádióadó, amely negatívan befolyásolhatja az elektronikus orvosi eszközöket, például a hallókészülékeket, a szívritmus-szabályozókat, az inzulinpumpákat stb. A telefon és az implantált eszköz közötti távolságnak legalább 15 cm-nek kell lennie. További információért forduljon egészségügyi szolgáltatójához vagy az ilyen berendezések gyártóihoz.
- **VÍZÁLLÓ** – A telefon nem vízálló. Mindig tartsa szárazon.
- **PORÁLLÓ** – A telefon nem porálló. Soha ne használja a telefont poros környezetben. Óvja a telefont a fémforgácsoktól, amelyek meghibásodást okozhatnak.
- **KÉPERNYŐ** – Kerülje az LCD képernyő túlzott megnyomását és éles eszközök használatát, mert azok károsíthatják a képernyőt.
- Soha ne nyomja meg az akkumulátor érintkezőit fémtárgyakkal, mert ez robbanást okozhat.
- Soha ne tegye ki a telefont alacsony vagy magas hőmérsékletnek, közvetlen napfénynek, és magas páratartalomnak. Soha ne helyezze a telefont fűtőberendezések, például radiátorok, fűtőtestek, sütők, kemencék, tábortüzek, grillek stb. mellé . Maximális hőmérséklet 45 °C.



- Védje hallását! Hosszú ideig tartó erős hangoknak való kitettség károsíthatja hallását. Zenehallgatáskor tartsa a hangerőt mérsékelt szinten, és ne tartsa a telefont túl közel a füléhez, ha kihangosítót használ. A kagyló használata előtt csökkentse a hangerőt .
- A készülék közelében kell lennie egy konnektor aljzatnak, amely könnyen hozzáférhető.

4 SÜRGŐSSÉGI HÍVÁS (112)

A segélyhívó szám (112) hívásához:

- Kapcsolja be a telefont egy olyan helyen, ahol megfelelő a vétel.
- Nyomja meg a  gombot vagy vegye le a kagylót, tárcsázza a 112-es segélyhívó számot, és erősítse meg a hívást a zöld gombbal vagy az OK gombbal.

Fontos! A telefonhívás során minden információt meg kell adnia a segélyhívás fogadó tisztviselőjének. Soha ne tegye le a kagylót, mielőtt minden releváns kérdésre válaszolt volna!

5 A TELEFON LEÍRÁSA

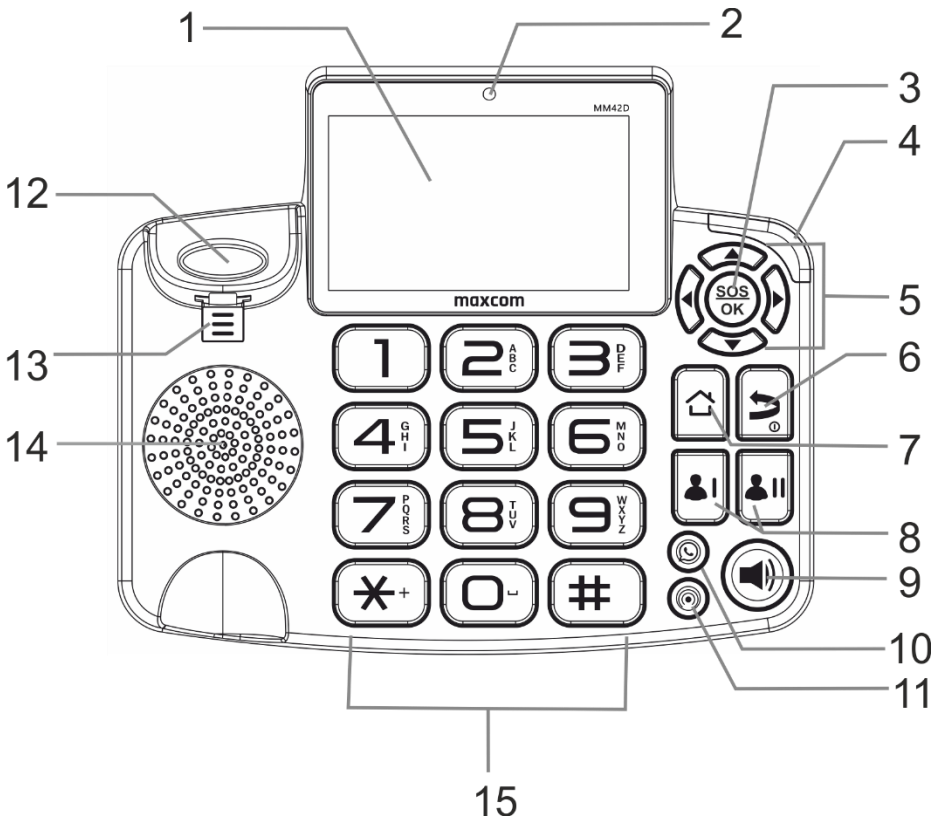

1	LCD	Érintőképernyő. Érintéssel használható a tartalom megjelenítésére és kezelésére.
2	Kamera	Felhasználás: videohívások, fényképezés
3	SOS / OK gomb	Hosszan nyomva tartva: vészhelyzeti eljárás elindítása, megnyomva: megerősítés
4	Értesítési dióda	Vizuális értesítés nem fogadott hívásról, olvasatlan szöveges vagy multimédiás üzenetről
5	Navigációs gombok	Mozgás a MENÜ-ben (balra, jobbra, fel, le)
6	VISSZA, BE/KI gomb	Hosszan nyomva tartva: a telefon be-/kikapcsolása, megnyomva: visszatérés az előző menübe, karakterek törlése
7	HOME gomb	Vissza a főmenübe
8	Gyorshívó gombok	Hosszan nyomva tartva: telefonszámok szerkesztése I / II, megnyomva: programozott szám tárcsázása
9	Hangszóró	A kihangosító mód be-/kikapcsolása
10	WhatsApp	WhatsApp gyorsbillentyű
11	Hot Spot Wi-Fi	Internet hozzáférés be/ki
12	Kapcsoló	Telefonhívás fogadása/befejezése a kagyló felvételével/letételével
13	Kagyló tartó	A tartó elforgatásával a kagyló felakasztható, ha a telefon a falra van szerelve.
14	Hangszóró	Csengőhang / multimédiás hangszóró
15	Numerikus billentyűzet	Számok és karakterek bevitele

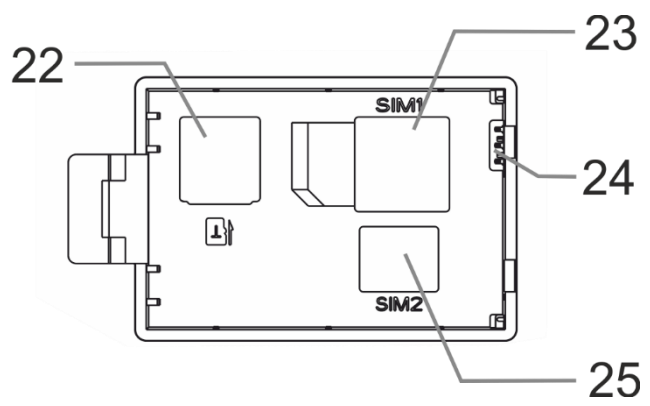
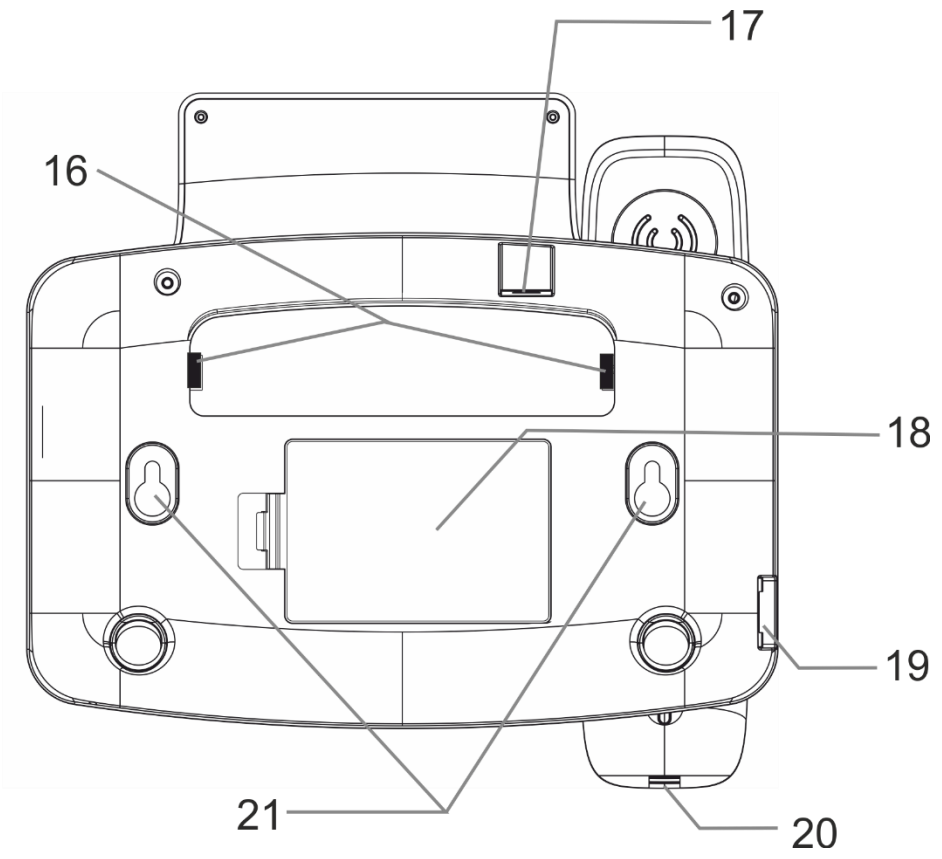

16	Rögzítési nyílások	A telefon rögzítéséhez szükséges alapzat felszereléséhez (asztali felszerelés)
17	USB Type-C csatlakozó	Töltő csatlakoztatása / számítógéphez való csatlakoztatás
18	Akkumulátor fedél	Az akkumulátor, a SIM-kártyák és a memóriakártya helye a fedél alatt található.
19	RJ-9 port	A telefon portja a tekercs kábel csatlakoztatásához.
20	RJ-9 port	A tekercskábelt a telefonhoz csatlakoztató vevőport.
21	Rögzítőfuratok	A telefon falra szereléséhez használatosak
22	Memóriakártya-nyílás	Az SD memóriakártya behelyezésével bővíti a készülék memória kapacitását.
23	SIM 1 kártyahely	Lehetővé teszi egy szabványos Mini SIM (2FF) kártya behelyezését.
24	Akkumulátor érintkezői	Az akkumulátor behelyezésekor ügyeljen arra, hogy a + / - érintkezők a megfelelő irányba nézzenek.
25	SIM 2 kártyahely	Nano SIM (4FF) kártya behelyezésére szolgál.

6 A TELEFON ELŐKÉSZÍTÉSE

6.1 Az akkumulátor fedél eltávolítása

Győződjön meg arról, hogy az AC adapter nincs csatlakoztatva. Az ujjával csúsztassa el a fedél reteszét, és vegye le az akkumulátor fedelét. Húzza meg a kiálló fóliát az akkumulátor eltávolításához.

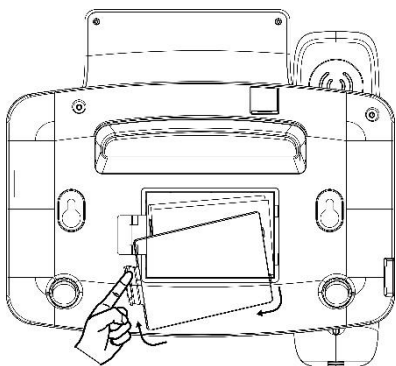

6.2 SIM-kártyák behelyezése

A telefon használata előtt helyezzen be legalább egy SIM-kártyát a telefonba. A SIM-kártyát a szolgáltatótól kapja meg. Tartsa a SIM-kártyát gyermekektől elzárva.

A SIM-kártya könnyen megsérülhet, ha megkarcolódik vagy meghajlik, ezért legyen rendkívül óvatos a SIM-kártya behelyezése, eltávolítása és tárolása során.

6.2.1 SIM1

A SIM 1 nyílás standard Mini SIM (2FF) kártya behelyezésére szolgál.

Helyezze be a SIM-kártyát az aljzatba úgy, hogy az arany érintkezői lefelé nézzenek, és a ferde kivágás az akkumulátor csatlakozójával szemben legyen.

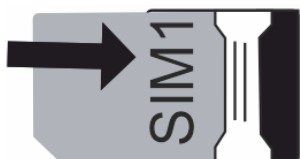

6.2.2 SIM2

A SIM 2 nyílás Nano SIM (4FF) kártya behelyezésére szolgál.

Csúsztassa a SIM-kártya nyílás reteszét balra, majd emelje fel. Helyezze be a SIM-kártyát a nyílásba úgy, hogy az arany érintkezői lefelé nézzenek, és a ferde kivágás az akkumulátor csatlakozója felé nézzen. Csukja be a reteszt, majd csúsztassa jobbra.

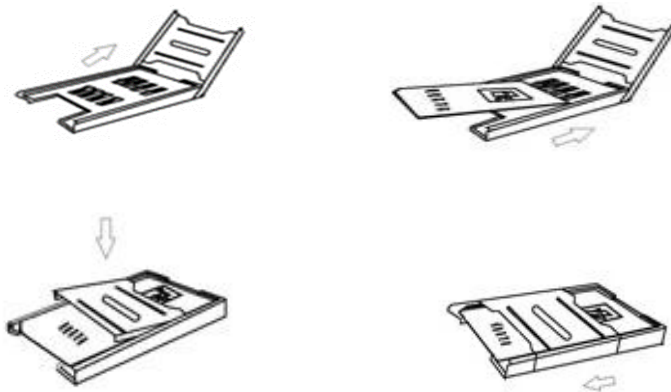

6.5 A vevő csatlakoztatása

Csatlakoztassa a spirál kábelt a telefon oldalán és a kagylón található RJ-9 portokhoz.

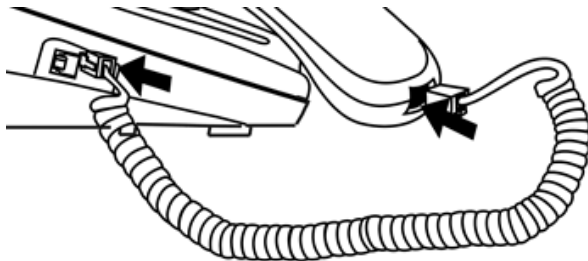

6.6 Az alapállomás felszerelése/leszerelése

Ahhoz, hogy a telefont asztalon használhassa, az alapot be kell szerelni.

6.6.1 Az alapzat felszerelése

A rögzítőalap felszereléséhez kapcsolja ki a telefont, és helyezze le úgy, hogy a billentyűzet lefelé nézzen. Csúsztassa az egyik rögzítőkapcsot a rögzítőnyílásba, majd nyomja meg az állványt, amíg kattantást nem hall.

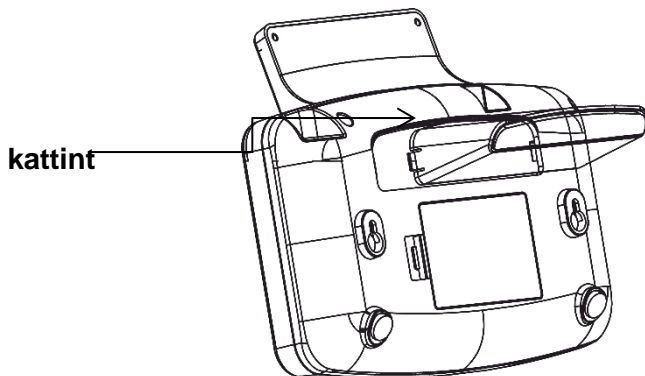

6.6.2 Az alapzat eltávolítása

Az alapzat eltávolításához ujjal nyomja meg a reteszt, és emelje fel az alapzatot.

Nyomja meg és húzza

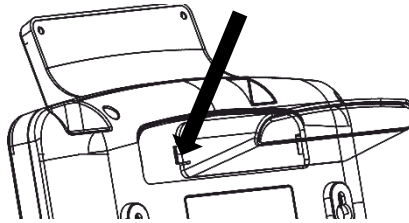

6.7 A telefon falra szerelése

Lehetőség van a telefon falra szerelésére. Ehhez ne szerelje fel az alapot.

Kagyló tartó

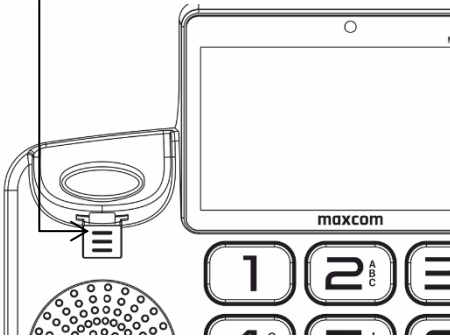

Állítsa be a kagyló tartóját, és helyezze el a megfelelő irányba, hogy támasztékként szolgáljon a függőlegesen elhelyezett kagylóhoz.

Helyezzen két csavart a falba – ügyelve a telefon rögzítőfuratai közötti távolságra. A csavarok átmérőjének kiválasztásakor figyeljen arra, hogy azok illeszkedjenek a telefon rögzítőfurataihoz. A csavaroknak 3 mm-re kell lenniük a faltól.

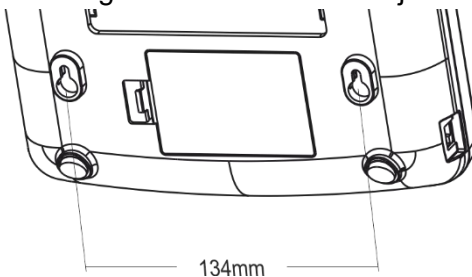

Óvatosan helyezze a készülék rögzítő furatait a csavarokra, és csúsztassa lefelé.

6.8 Az AC adapter csatlakoztatása és az akkumulátor töltése

Csatlakoztassa a kábel csatlakozóját a telefon USB Type-C csatlakozójához, a nagy USB csatlakozót pedig az AC adapterhez.

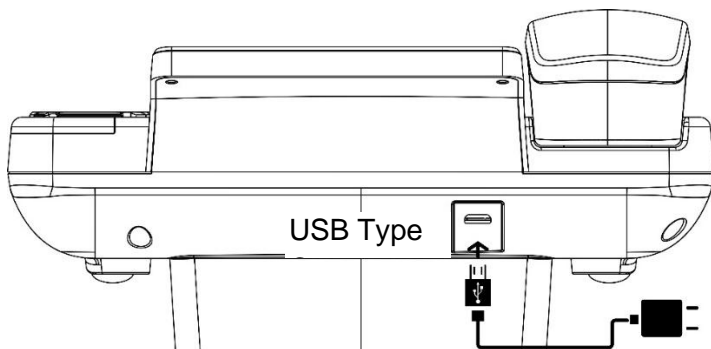

Csatlakoztassa az AC adaptert a konnektorhoz.

Ha az akkumulátor lemerült, a telefon automatikusan kikapcsol. Ne hagyja az akkumulátort hosszú ideig lemerült állapotban. Ez negatív hatással lehet a minőségére és élettartamára. A telefon maximális teljesítményének elérése érdekében csak a gyártó által ajánlott töltőt használja.

6.9 A telefon be- és kikapcsolása

A telefon be-/kikapcsolásához tartsa lenyomva  a gombot.

A kijelző egy pillanatra kigyullad.

A telefon bekapcsolása után a képernyőn megjelenik egy szövegbeviteli mező, amelybe a felhasználó beírhatja a PIN-kódot (ha a biztonsági funkciók be vannak kapcsolva). Bekapcsolás után a telefon automatikusan megkeresi a hálózatot.

Ha a telefon engedélyezett hálózatot észlel, a képernyőn megjelenik a jelerősség ikon. Ha nem észlel hálózatot, csak segélyhívások kezdeményezhetők, vagy a nem kommunikációs funkciók használhatók.

6.10 Biztonsági kódok

6.10.1 PIN-kód

Ez a SIM-kártya személyes azonosító száma, amelyet a szolgáltató ad meg.

A PIN2 kódot a szolgáltató adja meg a SIM-kártyával együtt.

Egyes SIM-kártyák nem támogatják ezt a kódot.

Ha háromszor egymás után helytelen PIN-kódot ad meg, a SIM-kártya zárolásra kerül.

A SIM-kártya feloldásához a PUK-kódra van szükség. Ha 10-szer ad meg helytelen PUK-kódot, a SIM-kártya véglegesen zárolásra kerül.

További információkért forduljon szolgáltatójához.

7 AZ ÉRINTŐKÉPERNYŐ LEÍRÁSA

A telefon érintőképernyővel van felszerelve, amely lehetővé teszi a telefon teljes kezelését klasszikus billentyűzet nélkül.

Ujjmozdulatok:

Érintés – a képernyő egyetlen érintése. Az érintéssel kiválaszthat egy elemet, parancsikont, linket vagy karaktert a képernyő billentyűzetéről.

Érintés és tartás – az ujját a képernyőn tartja, anélkül, hogy felemelné, amíg a művelet be nem fejeződik.

Húzás – a kiválasztott elem megérintése és egy ideig lenyomva tartása, majd az ujj felemelése nélkül a képernyőn a célpozícióba csúsztatása.

Csúsztatás – az ujj gyors csúsztatása a képernyőn. Például a képernyőn felfelé és lefelé csúsztatva görgethet a listában, oldalirányban csúsztatva pedig a különböző kezdőképernyőket tekintheti meg.

Dupla koppintás – a dupla koppintással nagyíthatja/kicsinyítheti a weboldalt vagy a térképet. A dupla koppintással fotók megtekintése közben is nagyíthat és kicsinyíthet.

Össze- és szétnyitás – a mutatóujj és a hüvelykujj egymás felé vagy egymástól távolodó mozgásával nagyíthat vagy kicsinyíthet.

7.1 Kezdőképernyő

A kezdőképernyőről elérhető az összes telefonfunkció. Itt jelzőikonok, alkalmazásparancsikonok stb. jelennek meg. A kezdőképernyő több panelt is tartalmazhat.

A többi panel megtekintéséhez csúsztassa ujját balra vagy jobbra, vagy használja a navigációs gombokat. A panelek személyre szabásához húzza az alkalmazásikonokat a kívánt helyre.



1. Állapotjelző sáv és értesítések,
2. Dátum és idő,
3. WhatsApp ikon,
4. Telefon ikon,
5. Információ arról, hogy melyik képernyő van jelenleg használatban.















7.2 Állapotsor és értesítések

A képernyő felső részén (állapotsor) megjelenő értesítések tájékoztatják a felhasználót bizonyos telefonfunkciókról (nem fogadott hívások, riasztás, engedélyezett WiFi, olvasatlan e-mailek stb.).

Az értesítés megtekintéséhez húzza lefelé az állapotsort.

Az értesítés törléséhez húzza azt oldalra.

Az alábbiakban található a leggyakoribb értesítési ikonok listája (az ikonok a szoftver verziójától függően eltérhetnek):

	Akkumulátor ikon
	Vétel (jel erőssége a BTS-től) / LTE mobiladat engedélyezve
	WiFi engedélyezve és csatlakoztatva
	Mobil adat a mobilhálózaton keresztül
	Bluetooth engedélyezve
	Hotspot Wi-Fi engedélyezve
	Nem fogadott hívás
	USB-kompatibilis, USB-n keresztül tethering-kompatibilis
	Olvasatlan üzenet
	Riasztás engedélyezve
	Csendes mód
	Turbo letöltés engedélyezve (letöltés Wi-Fi vagy mobil adatkapcsolaton keresztül)
	Repülési mód (offline)
	Figyelem!

7.3 Alkalmazások

Az alábbiakban bemutatjuk a telefonon elérhető néhány alkalmazást:

	WhatsApp	Ez az alkalmazás lehetővé teszi videohívások kezdeményezését, üzenetek és multimédiás fájlok küldését. Internetkapcsolat szükséges (az alkalmazás eltávolítható az ikonra kattintva és a kukába húzva).
	Telefon	Mobilinternet-kapcsolaton keresztül történő telefonálásra szolgál.
	Fájlkészlet	Egy egyszerű alkalmazás, amely lehetővé teszi a telefon memóriájának megtekintését.
	Chrome	A WWW megtekintésére használt rendszerböngésző.
	Óra	Óra ébresztőfunkcióval és stopperrel.
	Galéria	Itt található a készülék memóriájában és az SD-kártyán (ha azt korábban behelyezték az SD-kártya nyílásába) tárolt fényképek és videók.
	Üzenetek	A készülékben található üzenetek kezelésére szolgál.
	Telefonkönyv	A készülékben tárolt névjegyek kezelésére szolgáló alkalmazás.
	Beállítás	Telefonbeállítások, lépjen be az eszköz kezeléséhez.
	Fotó	Fotók és videók készítésére szolgál.
	Naptár	Bővített naptár, amely lehetővé teszi események, emlékeztetők hozzáadását.

	SIM-eszközkészlet	A telefon funkcióitól függetlenül a SIM-kártya további lehetőségeket is kínálhat.
	Vezeték nélküli frissítések	Lehetővé teszi, hogy megtekintse, milyen szoftverfrissítések állnak rendelkezésre.
	SOS	Lehetővé teszi a billentyűzeten található SOS gomb beállításainak testreszabását.
	Számológép	Az Számológép alkalmazás egyszerű számításokhoz használható.
	112 gomb	Lehetővé teszi a segélyhívó szám (112) elérését.
	Gyorshívó gombok	Nyomja meg a gombot egy névjegy hozzárendeléséhez. Hozzárendelhet egy névjegyet a telefonkönyvből (hozzárendelés a telefonkönyvből), vagy beírhat egy új névjegyet és hozzáadhat egy fotót. A névjegy hozzárendelése után gyorsan felhívhatja vagy SMS-t küldhet a személynek.

Az ikonok a szoftver verziójától függően eltérőek lehetnek.

8 A TELEFON HASZNÁLATA

8.1 Telefonhívás kezdeményezése

1. Alvó módban nyomja meg a numerikus gombokat a telefonszám tárcsázásához.
2. Az utolsó számjegy törléséhez nyomja meg a  gombot.
3. A hívás megerősítéséhez kattintson a kijelzőn a zöld kézibeszélőre, vagy nyomja meg a billentyűzeten az „OK” gombot.
4. Ha a tárcsázott telefonszám felismerhető a telefonkönyvben, a névjegy neve megjelenik a telefon képernyőjén.
5. A hívás automatikusan a hangszórón keresztül lesz lejátszva, és amikor felveszi a telefont, a hangszóró kikapcsol. A további beszélgetés a kagylón keresztül fog zajlani.

6. A hívás befejezéséhez tegye le a kagylót, vagy érintse meg a kijelzőn a piros kagyló ikont.

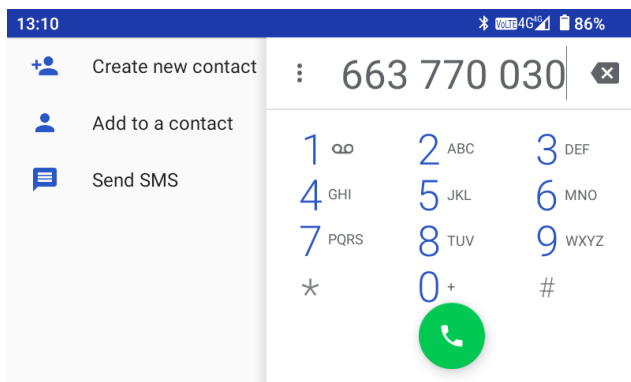

8.2 Bejövő hívások fogadása

Bejövő hívás esetén a képernyőn megjelenik a bejövő hívás felülete, és egy speciális csengőhang hallható.

1. Vegye fel a kagylót, vagy nyomja meg  a gombot a bejövő hívás fogadásához.
2. Amíg a telefon cseng, a következőket is megteheti:
 - elhallgattathatja a csengést (nyomja meg a navigációs gombot felfelé ▲ vagy lefelé ▼),
 - elutasíthatja a hívást,
 - elutasíthatja a hívást és SMS üzenetet küldhet.

Ha a hívó fél telefonszáma felismerhető, a szám megjelenik a telefon képernyőjén.

Ha a hívó fél adatai a telefonkönyvben vannak elmentve, a számuk megjelenik a képernyőn. Ha a hívó fél elrejtja a számát, vagy a hálózat tiltja a hívásjelzést, a bejövő hívás ***** vagy „Ismeretlen” néven jelenik meg.

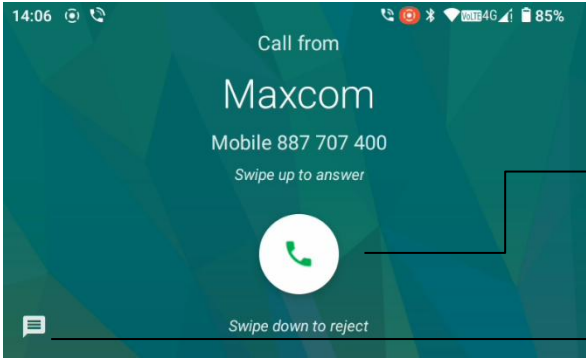

Érintés és csúsztatás: felfelé, hogy fogadja a hívást,

Érintés és jobbra csúsztatás az elutasításhoz és a szöveg elküldéséhez

8.3 Beszélgetés közbeni opciók

Az ikonokkal jelzett legfontosabb opciók: Hívás szüneteltetése

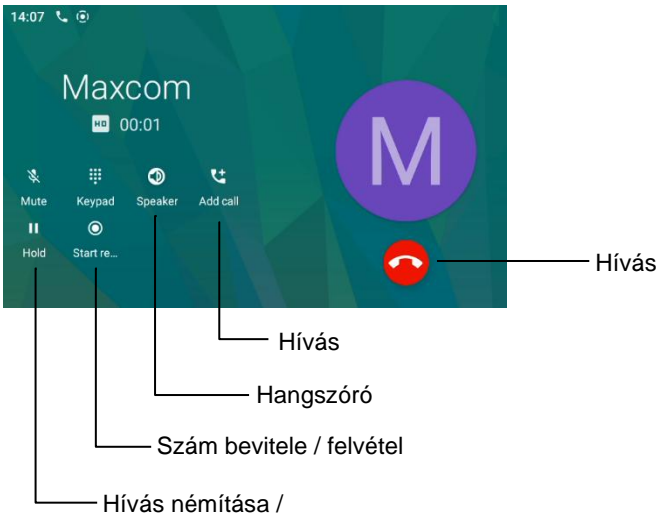



Hívás

Hívás

Hangszóró

Szám bevitele / felvétel

Hívás némítása /

Fontos. Beszélgetés vagy szám tárcsázása közben a  vagy  gomb megnyomásával a telefon visszatér a kezdőképernyőre.

A beszélgetés képernyőjére való visszatéréshez húzza lefelé az értesítési sávot, és érintse meg a „Folyamatban lévő hívás” elemet.

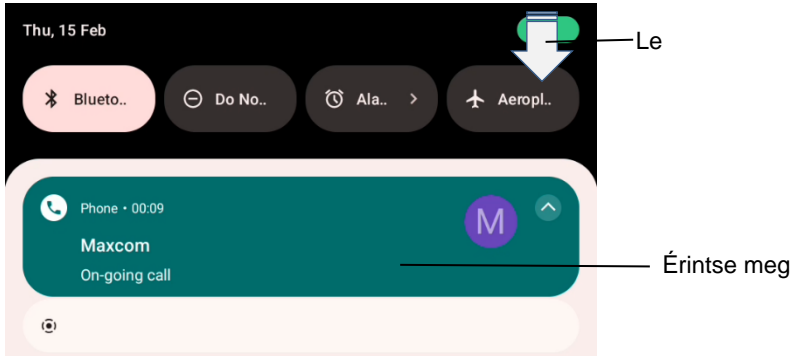

8.4 Nemzetközi telefonhívások kezdeményezése

Mielőtt nemzetközi telefonszámot tárcsázna, nyomja meg a „*” gombot, amíg meg nem jelenik a „+” jel. A „+” jel jelzi a hálózatnak, hogy nemzetközi hívást szeretne kezdeményezni.

Tárcsázza az országkódot, a körzetszámot és a telefonszámot, majd kezdeményezze a hívást.

Fontos: Egyes hálózatok nem engedélyezik a „+” szimbólum használatát nemzetközi telefonszám tárcsázásához; ebben az esetben használja a 00-t.

9 TELEFONKÖNYV



A telefonkönyv segítségével tárolhatja és kezelheti a gyakran használt névjegyeket.

A gyakran használt neveket és telefonszámokat két helyen mentheti el: a SIM-kártya memóriájában és a telefon memóriájában. A SIM-kártyára

menthető névjegyek száma a kártya kapacitásától függ. A telefon memóriájában legfeljebb 2000 névjegyet menthet el.

Ezenkívül lehetőség van a névjegyek szinkronizálására a WhatsApp és az e-mail fiókok használatával.

9.1 Névjegyek hozzáadása

Új névjegy hozzáadásához a telefon memóriájához/SIM-kártya memóriájához lépjen a Telefonkönyvbe  , és válassza a jobb alsó sarokban található Új névjegy ikont  .

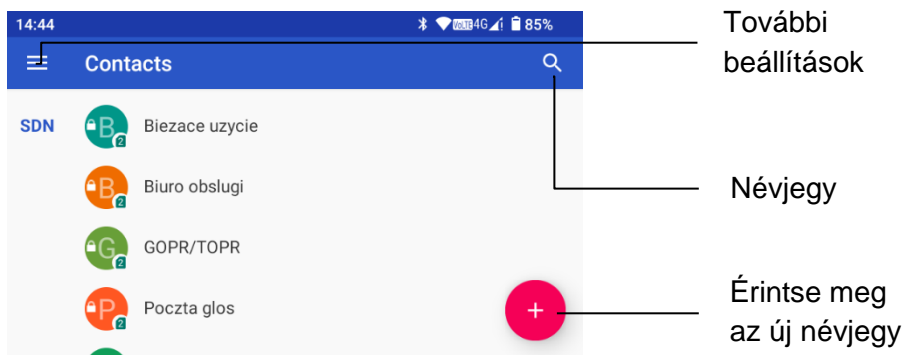

Ezután adja meg a névjegy adatait, majd a megerősítéshez nyomja meg a „**SAVE**” (Névjegy hozzáadása) gombot.

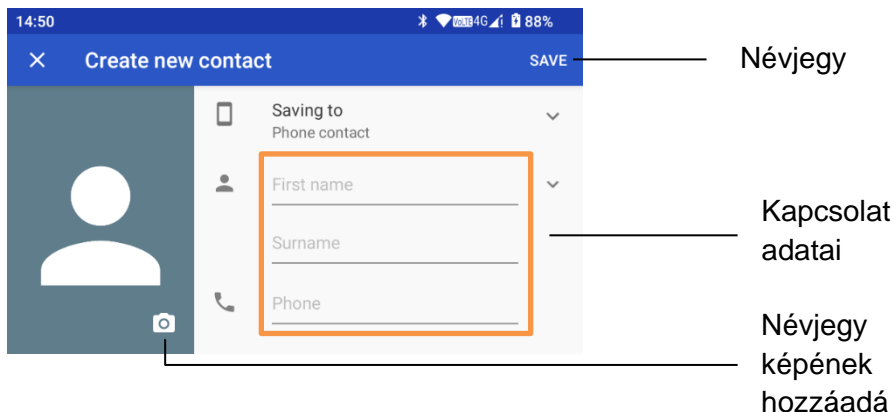

Fontos – Az első névjegy mentésekor a telefon megkérdezi, hová szeretné menteni a névjegyet (a telefon memóriájába vagy a SIM-kártya memóriájába).

A többi névjegy automatikusan a kiválasztott memóriába kerül. A hely megváltoztatásához lépjen a TELEFONKÖNYV > NÉVJEGY HOZZÁADÁSA menüpontra, és az első opcióban váltson a „Telefon névjegy”ről az „USIM”-re.

9.2 Névjegyek megtekintése

Alvó módban az érintőképernyőn vagy a jobb/bal nyíl gombokkal

keresse meg és indítsa el az alkalmazást  Telefonkönyv.

A keresett névjegy kiválasztásához használja a navigációs nyilakat (▲ / ▼ , fel/le) vagy az érintőképernyőt.

9.3 Telefonkönyv szerkesztése

A telefon lehetővé teszi a telefon memóriájába vagy a SIM-kártya memóriájába mentett névjegyek szerkesztését.

A névjegy szerkesztéséhez válassza ki a TELEFONKÖNYV alkalmazást, majd a navigációs gombokkal és az OK gombbal vagy az érintőképernyővel keresse meg a keresett névjegyet.

A szerkesztés megkezdéséhez nyomja meg az „” (Kezdés) gombot, majd frissítse a szükséges adatokat, és a megerősítéshez nyomja meg az „**SAVE**” (Kezdés) gombot.

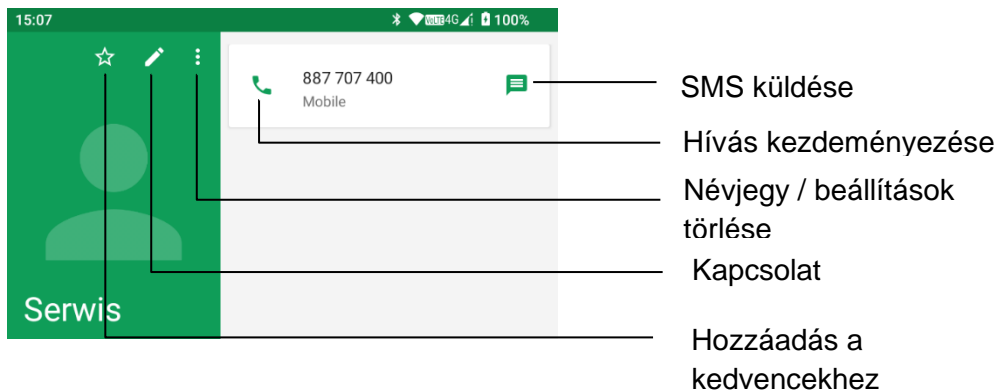

9.4 Szöveges és multimédiás üzenetek

Az Üzenetek opció a telefonhálózattól függ, és lehetővé teszi üzenetek küldését, fogadását és szerkesztését.

További információkért forduljon szolgáltatójához.



Szöveges üzenet érkezésekor hangjelzés figyelmezteti Önt, és az üzenet egy része megjelenik a képernyőn. Az üzenet teljes tartalmának megtekintéséhez érintse meg a kijelzőn megjelenő üzenetet. Ha az üzenet eltűnik a képernyőről, az üzenet tartalma az ÜZENETEK alkalmazáson keresztül olvasható.

9.5 Bejövő/kimenő üzenetek

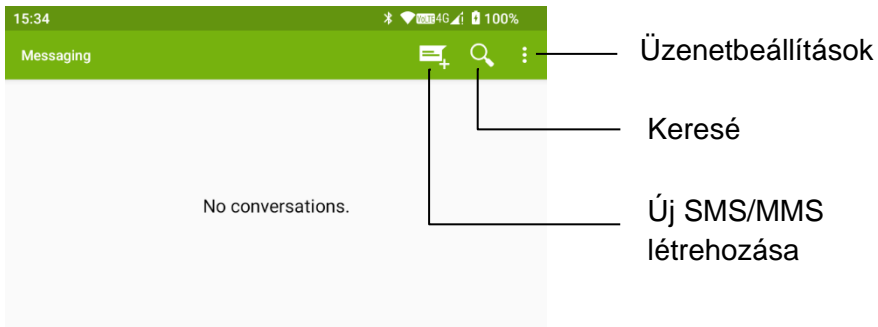
Alvó módban az érintőképernyőn vagy a jobb/bal nyíl gombokkal keresse meg az üzenetalkalmazást (), és aktiválja azt.



9.6 Új SMS/MMS létrehozása

Új szöveges vagy multimédiás üzenet (SMS/MMS) létrehozásához lépjen az Üzenetek alkalmazásba (), majd kattintson az Új szöveges üzenet létrehozása gombra (). Ezután kövesse a képernyőn megjelenő utasításokat:

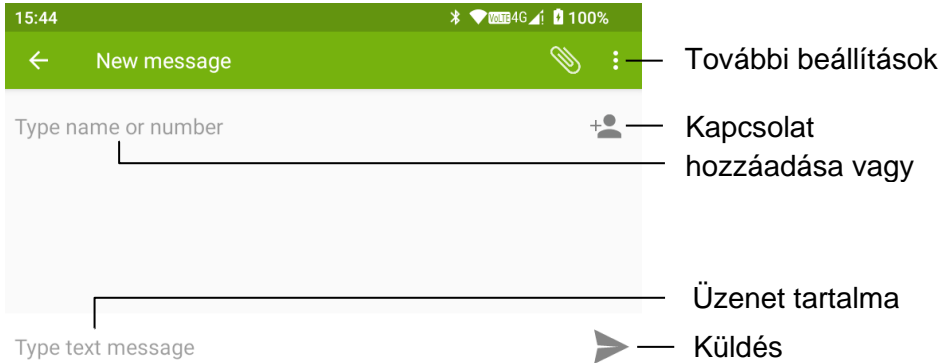

Melléklet hozzáadása



10 HÍVÁSNAPLÓ

A telefon tárolja a fogadott, nem fogadott (ha a hálózat ezt az opciót kínálja, és ha a telefon vételi tartományban van) és kezdeményezett hívásokat.

A hívásnapló megtekinthető az Alkalmazás előzményei (History)

kiválasztásával , majd a Híváselőzmények (Call History) képernyő alján található fül kiválasztásával, vagy a jobb felső sarokban található Opciók (Options) menüponttal  .

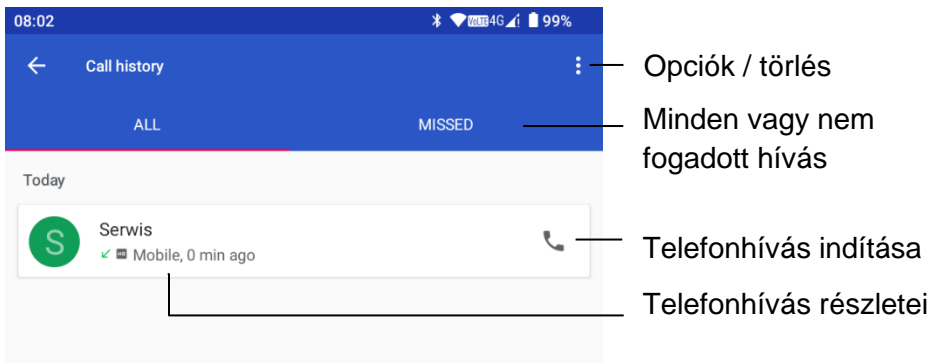

A telefonhívás részleteinek megtekintéséhez kattintson a Kapcsolat / számra, majd a menüből válassza ki a kívánt opciót.

- Új névjegy hozzáadása.
- Hozzáadás a névjegyhez.
- Üzenet küldése.

- IP-számok kiválasztása
- Telefonhívás részletei.

A hívásnapló törléséhez válassza ki az opciót, majd:

- Törlés – lehetővé teszi egy bejegyzés törlését.
- Hívásnapló törlése – lehetővé teszi az összes bejegyzés törlését, ha a jobb felső sarokban az Opciók menüpontot választja  , megjelenik az összes híváselőzmény törlésére szolgáló funkció.

11 BEÁLLÍTÁSOK

A rendszerbeállítások a gomb megnyomásával érhetők el  .

11.1 Hálózat és internet

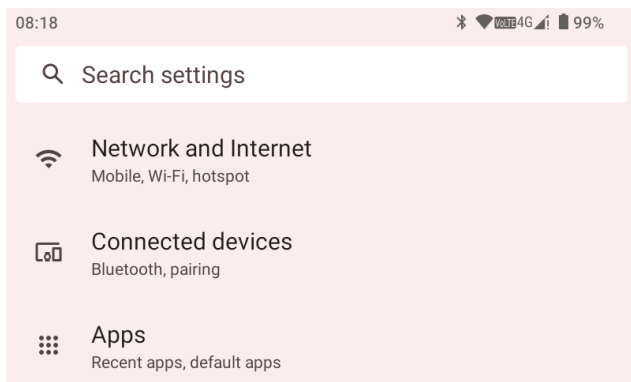

11.1.1 Wi-Fi

A Beállítások menübe lépés után megjelenik a vezeték nélküli hálózatok listája, a jelerősségre és a biztonsági funkciókra vonatkozó információkkal együtt (a jelerősség ikon mellett egy lakat). A jelszó megadása után kattintson a kiválasztott elemre a hálózathoz való csatlakozáshoz (ha a hálózat védett). A menüből a „Wi-Fi beállítások” opció kiválasztásával a következőket teheti:

- engedélyezheti az automatikus csatlakozást egy mentett Wi-Fi hálózathoz, pl. az otthoni hálózathoz,
- bekapcsolhatja a hálózati értesítéseket (ha Wi-Fi hálózat hatótávolságán belül vagyunk, erről megfelelő üzenet tájékoztat minket),
- további vezeték nélküli hálózatok tanúsítványait telepítheti,

- kezelheti a WAPI tanúsítványt,

- a Wi-Fi Direct mód közvetlen vezeték nélküli kapcsolatot biztosít az eszközök között, anélkül, hogy hozzáférési pontot vagy vezeték nélküli hálózati útválasztót kellene használni.

A menüből kiválasztva a „Mentett hálózatok” opciót, ellenőrizheti az eszközön mentett Wi-Fi-kapcsolatokat, és kiválaszthat egy adott hálózatot, majd módosíthatja annak paramétereit.

A menüből a „Wi-Fi adatforgalom” opciót kiválasztva ellenőrizheti az egyes alkalmazások és más telefonfunkciók adatforgalmát.

A Wi-Fi hálózat pontos paramétereinek megtekintéséhez kattintson a „



” (Hálózat beállításai) gombra.

09:15 4G 97%

Wi-Fi

Use Wi-Fi

MAXCOM-WIFI
Connected

Firma

Wi-Fi be-
/kikapcsoló

Beállítások

Jelszóval
védett Wi-Fi
hálózat

A csatlakoztatott hálózat beállításainak megadása után a következőket teheti:

- megtekintheti a hálózat adatait, pl. a fizikai MAC-címet (ez hasznos lehet a router biztonsági beállításainak konfigurálásához),

Egy idő után a vezeték nélküli hálózatok listája hosszabbá válhat, mivel az összes hálózatot felsorolja, amelyhez valaha csatlakoztunk.

Használja a „Forget” (Elfelejtés) parancsot – ehhez kattintson a kiválasztott elemre, és válassza a megfelelő opciót.

11.1.2 Mobilhálózat

Ebben a beállításcsoportban olyan működési módokkal kapcsolatos opciók találhatók, mint:

- Mobil adatforgalom,
- Roaming,
- Alkalmazás adatforgalom,
- Adatfigyelmeztetés és -korlátozás,
- MMS üzenetek,
- Előnyben részesített hálózatok,
- VoLTE,
- Előnyben részesített hálózattípusok (2G/3G/4G),
- Wi-Fi-hívás,
- Hálózat automatikus kiválasztása,
- Hálózat kiválasztása,
- Hozzáférési pontok nevei.

Az internet használatához és multimédiás üzenetek küldéséhez hozzáférési pontokra van szükség. A telefonon előre beállított lengyel szolgáltatói beállítások találhatók, amelyek szükség esetén megváltoztathatók. Ehhez lépjen az „Access point name” (Hozzáférési pont neve) menübe, kattintson az „+” (Új hozzáférési pont hozzáadása) gombra, majd konfigurálja a kapcsolatot a szolgáltatótól kapott információk alapján.

Kézi módban mi döntjük el, melyik hálózathoz csatlakozunk; azonban a rendszer automatikusan kiválasztja, melyik hálózat a legjobb az adott pillanatban, és elsőbbséget biztosít a hazai hálózatnak.

11.1.3 Repülőgép mód

Ezzel az opcióval engedélyezheti/letilthatja a repülőgép módot.

11.1.4 SIM-kártyák

A funkció lehetővé teszi az észlelt SIM-kártyák kezelését, és csak akkor érhető el, ha a felhasználó két SIM-kártyát használ. A fenti feltétel

teljesülése után a felhasználó beállíthatja, hogy melyik kártyáról kívánja végrehajtani a műveleteket: mobil adatforgalom használata, hívások kezdeményezése és SMS-ek küldése.



Elérhető opciók:

- Mobiladat: SIM1 | SIM2
- Hívások engedélyezése: Minden alkalommal kérdezzen | SIM1 | SIM2
- SMS-üzenetek: Minden alkalommal kérdezzen | SIM1 | SIM2

11.1.5 Hotspot és tethering

Ez a funkció lehetővé teszi a mobilinternet-hozzáférést hotspoton vagy tethering segítségével.

Ezzel a következőkre férhet hozzá:

1. Wi-Fi hotspot (lehetővé teszi, hogy a telefont hozzáférési pontként állítsa be). A Wi-Fi hotspot bekapcsolásához használja a jobb oldalon található kapcsolót  vagy a billentyűzeten található gombot . A felhasználó a következőket módosíthatja:

- Hotspot név,
- Biztonság,
- Hotspot jelszót,
- A hotspot automatikus kikapcsolása,
- Kompatibilitás kiterjesztése.

Mielőtt elkezdené használni az internetmegosztás opciót, módosítsa a hálózati beállításokat, például a hálózat nevét vagy a hozzáférési jelszót az Ön igényeinek megfelelően.

WIFI hálózat neve: MM42DSE
(WIFI jelszó): MM42DSEOHEGE.

2. Tethering USB-n keresztül: A hálózat USB-n keresztüli megosztásának technológiája, amikor a telefon USB-kábelen keresztül csatlakozik a számítógéphez, a számítógép a mobiltelefon mobilhálózatán keresztül csatlakozhat az internethez.

3. Tethering Bluetooth-on keresztül (a hálózat megosztásának technológiája Bluetooth-on keresztül).

11.1.6 Adatmegtakarítás

Az adatmegtakarítás opció szabályozza az alkalmazás adatforgalmát. Az egyes alkalmazások esetében engedélyezheti a korlátlan adatforgalmat, ami felgyorsítja azok működését és lehetővé teszi, hogy teljes potenciáljukat kihasználja. Ehhez az adatmegtakarítás bekapcsolása után kattintson a „Korlátlan adatforgalom” gombra, majd válassza ki azokat az alkalmazásokat, amelyek korlátlan adatforgalommal fognak működni.

11.1.7 VPN

A virtuális magánhálózat (VPN) egy olyan technológia, amely proxy szerveret használ az internethez való csatlakozáshoz, miközben védi a magánszférát. Egy ilyen hálózat lehetővé teszi az adatok kódolását, miközben azokat az interneten egyik helyről a másikra továbbítja, anélkül, hogy azok nyilvánosságra kerülnének. A VPN-hálózatok lehetővé teszik a biztonságosan nem csatlakoztatott eszközök számára a hálózathoz való hozzáférést.

11.1.8 Mobil előfizetés

A mobilcsomag egy távközlési szolgáltatás, amelyet a szolgáltató nyújt.

11.1.9 Privát DNS

A privát DNS-kiszolgáló megvédi a felhasználót a különböző típusú kibertámadásoktól, és nem engedi, hogy harmadik felek lehallgassák az internetes tevékenységét.

11.1.10 További hívásbeállítások

A főmenüben válassza a Telefon  > Opciók  > Beállítások > Hívási fiókok > SIM1 vagy SIM2 menüpontot. Elérhető beállítások:

- Rögzített tárcsázási számok,
- Wi-Fi-hívás,
- Videohívás bekapcsolása,
- Hívásátirányítás,
- Hívásblokkolás,

- További beállítások.

Ezek hálózati szolgáltatások, és különbségeik a szolgáltatóktól függnnek.

11.2 Csatlakoztatott eszközök

11.2.1 Bluetooth

A Bluetooth-kapcsolat lehetővé teszi fájlok küldését és fogadását. Más eszközöket, például vezeték nélküli fülhallgatót is csatlakoztathat.

A Bluetooth engedélyezése után a telefon automatikusan megkeresi a hatótávolságán belül lévő eszközöket. A „Frissítés” opció megnyomásával manuálisan is frissítheti az eszközök listáját.

A fájl címzettjére kattintva elindul a párosítás, amely mindkét eszközön a jelszó megadásával fejeződik be. A helyi menüben lehetőség van a telefon nevének megváltoztatására, a lista frissítésére és a fogadott fájlok elérésére.

11.3 Alkalmazások

Ez a funkció lehetővé teszi a telefonra telepített alkalmazások kezelését.

11.4 Értesítések

Lehetőség van az alkalmazások és a telefonfunkciók, a hívások, a adatvédelem beállításainak, valamint az általános beállítások, például a „Ne zavarjanak”, „Vezeték nélküli vészjelzések” és mások módosítására.

11.5 Akkumulátor

Információk találhatóak az akkumulátor aktuális állapotáról és az alkalmazások általi felhasználásáról.

- Az akkumulátor használatának százalékos aránya időfüggvényként grafikonon jelenik meg, lehetőség van a telefon optimalizálásának, azaz az alkalmazások vagy alkatrészek beállítására.
- Az Akkumulátor-megtakarító funkció készenléti módban,
- Az Akkumulátorkezelő az alkalmazás működését szabályozza, lehetővé téve az akkumulátor-fogyasztás korlátozását.

- Az akkumulátor százalékos töltöttségi szintje az állapotsorban, az akkumulátor ikon mellett jelenik meg.

11.6 Tárolás

Lehetőség a telefon memóriájának és a micro SD-kártya (ha van behelyezve a micro SD-kártya nyílásba) kapacitásának ellenőrzésére. Miután kiválasztott egy adott elemet, törölheti annak belső memóriáját vagy gyorsítótárát. Felhívjuk figyelmét, hogy a kiválasztott elem memóriájának törlése után az abban található összes adat törlődik, és alkalmazások esetén újra be kell írnia bejelentkezési adatait.

11.7 Hang

Lehetőség a hangerő szintjének beállítására: média, hívás, csengetés és értesítés, valamint riasztás.

A „Ne zavarjanak” funkcióval minden értesítést elnémíthat. A felhasználó személyre szabhatja, hogy mely személyek, alkalmazások és riasztások figyelmen kívül hagyhatják ezt a módot. Ezenkívül beállíthat egy ütemtervet, amely szerint ez a mód meghatározott időpontokban be- és kikapcsol.

Az egyes elemek kiválasztása után megváltoztathatja a telefon csengőhangját, értesítési hangját és riasztását, valamint engedélyezheti/letilthatja a tárcsázási hangokat, a képernyőzár, a töltés és az érintés hangjait.

A „Hangjavítás” funkció növeli a hangerőt.

11.8 Kijelző

A kijelző tulajdonságainak beállítása:

- Fényerő szint – a KIVÁLASZTÁS / VISSZA navigációs gombokkal vagy a kijelzőn található csúszkával állíthatja be a kijelző fényerejét.
- Sötét téma – a háttérszínt feketére változtatja, ami lehetővé teszi az akkumulátor élettartamának meghosszabbítását, a sötét téma munkarendjének bekapcsolási lehetőségével.

- Éjszakai fény – a megjelenített színeket narancssárgás árnyalatúra változtatja, ami csökkenti a szem fáradását.
- Háttérkép,
- Képernyő időtúllépés – lehetőség a képernyő kikapcsolásának időpontjának kiválasztására,
- Betűméret – négy betűméret közül lehet választani.
- Kijelző mérete – kétféle méret közül lehet választani a megjelenített elemek méretét,
- Képernyővédő – kétféle képernyővédő közül lehet választani,
- Képernyőzár – a képernyő kikapcsolása után megjelenő információk beállítása.

11.9 Háttér

Lehetőség a telefon képernyőjén megjelenő háttérkép kiválasztására.

11.10 Kisegítő

11.10.1 Szöveg és kijelző

Beállítható:

- Betűméret – négy betűméret közül lehet választani,
- Kijelző mérete – kétféle méret közül lehet választani,
- Félkövér szöveg,
- Színkorrekció,
- Színinverzió,
- Animációk eltávolítása,
- Nagy egérkurzor,
- Erős kontrasztú szöveg.

11.10.2 Extra tompítás

Lehetővé teszi a kijelző további elsötétítését.

11.10.3 Sötét téma

A háttérszínt feketére változtatja, ami lehetővé teszi az akkumulátor élettartamának meghosszabbítását, sötét téma ütemezés bekapcsolásának lehetőségével.

11.10.4 Nagyítás

Lehetőség a képernyő nagyítására a kis részletek jobb olvashatósága érdekében.

11.10.5 Időzítés vezérlők

Lehetővé teszi a felhasználó számára, hogy megadja az eszköznek a „érintés” vagy „tartás” felismeréséhez szükséges időt, valamint a művelet végrehajtásához szükséges időt, azaz az üzenetek megjelenítéséhez szükséges időt a kijelzőn.

11.10.6 Feliratbeállítások

Lehetőség a feliratok megjelenítésének bekapcsolására a képernyő alján, valamint a szöveg méretének és stílusának beállítására.

Figyelem! Nem minden alkalmazás támogatja ezeket a feliratbeállításokat.

11.11 Biztonság

Az itt található funkciók lehetővé teszik a készülék biztonsági beállításainak konfigurálását, beleértve:

- Képernyőzár,
- Eszközadminisztrátori alkalmazások,
- SIM-kártya zár,
- Titkosítás és hitelesítő adatok,
- Alkalmazások rögzítése.

11.12 Adatvédelem

Az itt található funkciók lehetővé teszik az eszköz adatvédelmi beállításainak konfigurálását, beleértve a következő opciókat:

- Adatvédelmi irányítópult,

- Engedélykezelő,
- Kamera hozzáférés,
- Mikrofon hozzáférés,
- Jelszavak megjelenítése,
- Értesítések a zárolt képernyőn,
- Vágólap hozzáférés megjelenítése.

11.13 Biztonság és vészhelyzet

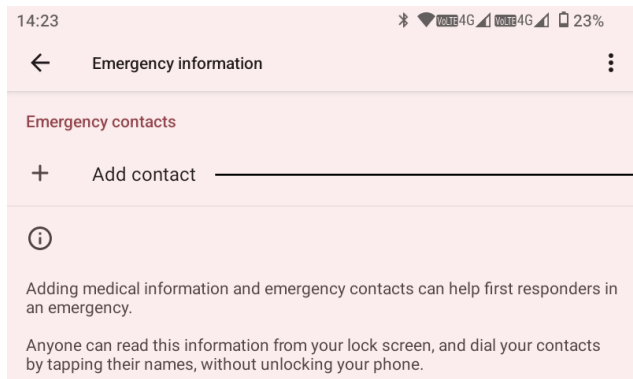

11.13.1 Sürgősségi információk

Ez a funkció lehetővé teszi személyes és orvosi adatok, valamint vészhelyzeti kapcsolattartók megadását. Ezek vészhelyzetben hasznosak lehetnek a mentősök számára. Ehhez egyszerűen kattintson a megfelelő elemre, majd adja meg az adatokat. A vészhelyzeti kapcsolattartókat azonban közvetlenül a névjegyek közül lehet kiválasztani.



Sürgősségi
kapcsolattartó
hozzáadásának

11.13.2 Sürgősségi SOS

Ahhoz, hogy a funkció aktív legyen, be kell kapcsolni a jobb oldalon található csúszkával  . Ezután készenléti állapotban gyorsan nyomja meg ötször a telefon bekapcsológombját  , és a vészhívás aktiválódik. A telefon a 112-es segélyhívó számot hívja, de a felhasználó maga is megváltoztathatja ezt a számot.

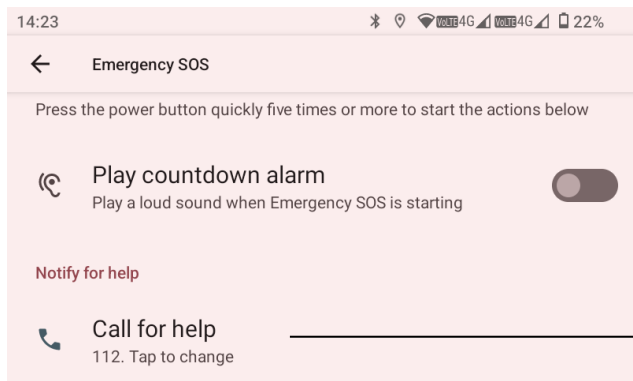

A segélyhívó szám megváltoztatásának lehetősége

11.13.3 Vezeték nélküli vészjelzések

A felhasználó engedélyezheti/letilthatja a veszélyekre figyelmeztető speciális riasztások értesítéseit.

11.14 Jelszavak és fiókok

A felhasználó által hozzáadott alkalmazások jelszavainak módosítása és fiókjainak kezelése.

11.15 DuraSpeed

Ez a funkció a háttérben futó alkalmazások működésének korlátozásával gyorsítja a jelenleg használt alkalmazások teljesítményét. Ezenkívül beállíthatja, hogy mely alkalmazásokat ne korlátozza a DuraSpeed.

11.16 Rendszer

11.16.1 Nyelvek és bevitel

Lehetőség a nyelv megváltoztatására, a beviteli billentyűzet beállításainak személyre szabására és szavak hozzáadására a személyes szótárhoz.

11.16.2 Dátum és idő

A dátum és az idő automatikusan letöltődik, miután a telefon bejelentkezett a GSM hálózatba. A felhasználó manuálisan megváltoztathatja a dátumot, az időt, az időzónát és az idő 24 órás formátumban történő megjelenítését.

11.16.3 Biztonsági másolat

A biztonsági másolat készítéséhez külső alkalmazást kell letöltenie.

11.16.4 Több felhasználó

A több felhasználó funkció lehetővé teszi, hogy a telefon beállításait minden fiókhoz külön-külön személyre szabja.

11.16.5 Visszaállítási opciók

Elérhető beállítások:

- A hálózati beállítások visszaállítása, beleértve a Wi-Fi-t, a mobil adatforgalmat és a Bluetooth-t
- Alkalmazásbeállítások visszaállítása,
- Letöltött SIM-kártyák törlése,
- Gyári adatok visszaállítása.

11.17 A telefonról

Az itt található információk a telefonra, a SIM-kártyára, a modellre, a szoftververzióra és egyéb eszközadatokra vonatkoznak.

12 GYORSHÍVÁS



- I / II (gyorshívó gombok a telefon billentyűzetén)

Az I vagy II gombot lenyomva tartva, majd egy idő után elengedve a gombot, a gomb a képernyőn megjelenik.

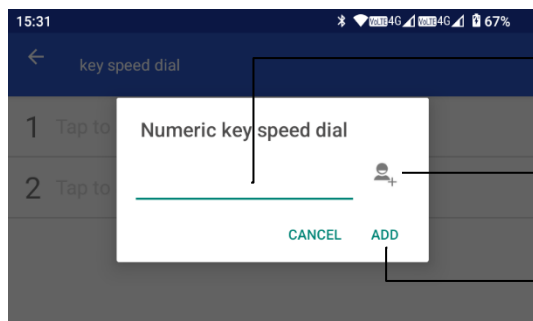

Írja be ide a telefonszámot

Lehetőség szám hozzáadására a

Kiválasztott gyorshívó szám

A névjegy sikeres hozzáadása után a megfelelő gyorstárcsázási gombbal hívhatja a hozzárendelt számot. Szám törléséhez tartsa

lenyomva az I vagy II gombot, majd tartsa lenyomva az egyik telefonszámot.

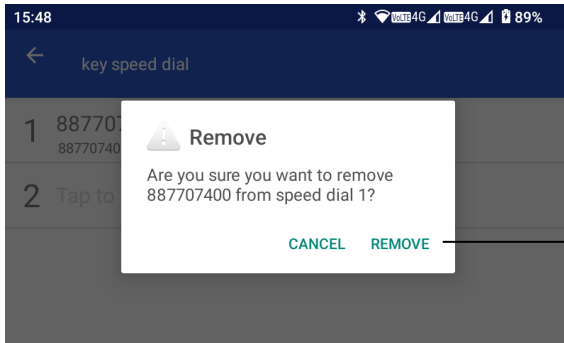

Gyorshívószám törlése

- Gyorshívó névjegyek az első asztalon.

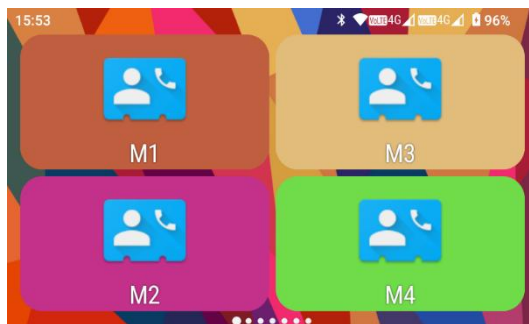

A képernyőn válassza ki, melyik ikonhoz szeretné hozzárendelni a névjegyet. Érintse meg a kiválasztott ikont, majd válassza a „Hozzáadás a névjegyekből” vagy az „Új” lehetőséget. Ezután válasszon ki és rendeljen hozzá egy névjegyet, vagy hozzon létre egy újat.

- Gyorshívási névjegyek a második asztalon.



Nyomja meg a kiválasztott ikont, amelyhez a névjegyet hozzárendelni szeretné (Szülők, Nagyszülők, Gyermekek). Válassza a „Hozzáadás a névjegyekből” lehetőséget a memóriában tárolt névjegy hozzáadásához, vagy az „Új” lehetőséget új névjegy létrehozásához.

12.1.1 Nyelv és szövegbevitel

1. A telefon nyelvének megváltoztatásához alapállapotban válassza a Beállítások > Rendszer > Nyelv és beírás > Nyelvek > Nyelv hozzáadása menüpontot. Ezután válassza ki a nyelvet az érintőképernyőn, vagy használja a fel/le navigációs gombokat és az OK gombot a kiválasztás megerősítéséhez.

2. A telefonban 3 különálló billentyűzet található, amelyek a felhasználó preferenciái szerint megváltoztathatók.

A billentyűzet megváltoztatásához alapállapotban válassza a Beállítások > Rendszer > Nyelv és beviteli mód > Képernyőn megjelenő billentyűzet > Képernyőn megjelenő billentyűzetek kezelése menüpontot.

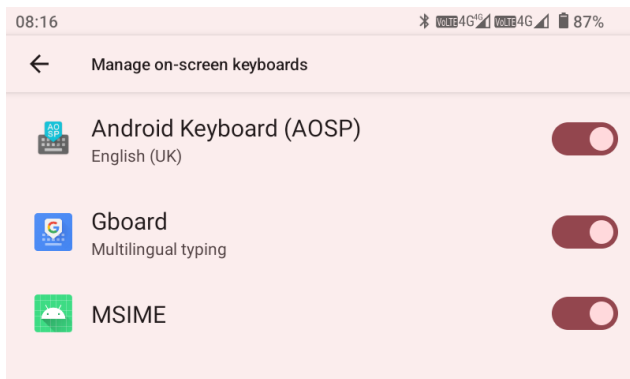

Vagy, ha a szövegszerkesztő ablak aktív, bontsa ki a képernyő tetejét, és válassza a „Bemeneti módszer kiválasztása” lehetőséget.

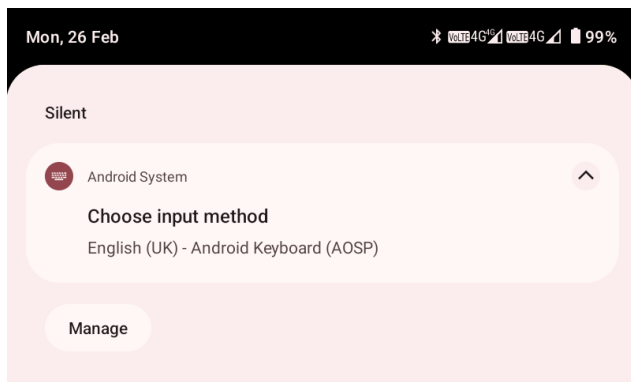

- Gboard billentyűzet vagy Android billentyűzet (AOSP) – ezek a szövegszerkesztéshez a képernyőn megjelenő képernyőn megjelenő billentyűzetek. Ebben a konfigurációban a telefon gombjai csak numerikus gombként használhatók.
- MSIME billentyűzet – ez egy olyan billentyűzet, amely csak a készülék numerikus gombjait használja.

A szövegbeviteli mód megváltoztatásához nyomja meg a „#” gombot:

- PL – szótár módszer – prediktív szöveg (szó beírásához nyomja meg egyszer a gombot)
- Abc – szavak beírásához nyomja meg a kívánt gombot, amíg meg nem jelenik a kívánt betű.
Szóköz – nyomja meg a 0 gombot.
Pont, vessző és egyéb írásjelek – nyomja meg többször az 1 gombot.
Szimbólum vagy speciális karakter beírásához nyomja meg a „*” gombot.
Szám beírásához tartsa lenyomva a numerikus gombot.
- 123 – számok.

13 GYIK (HIBAELHÁRÍTÁS)

A telefon javítását csak képzett szerviztechnikusok végezhetik. A jogosulatlan javítási és módosítási kísérletek érvénytelenítik a garanciát!

„Nem lehet telefonálni”	<p>Győződjön meg arról, hogy a tárcsázott szám helyes. Nemzetközi hívás esetén tárcsázza az országcódot a szám előtt (pl. 0049 vagy +49 Németország esetében).</p> <p>Ha feltöltőkártyát használ, ellenőrizze, hogy a kártyán elegendő egyenleg van-e a telefonáláshoz.</p>
„SIM-kártya behelyezve, csak segélyhívások (112)”	<p>Győződjön meg arról, hogy a SIM-kártya helyesen van behelyezve.</p>
„A telefon nem működik, a telefon nem töltődik, amikor csatlakoztatva van”	<p>Ha hosszú ideje nem használta a telefont, az akkumulátor „mélyen lemerült” lehet; a mélyen lemerült akkumulátor helyreállításához hagyja a töltőt csatlakoztatva, bár a kijelzőn nem lesz kép.</p>
„Külföldön is tudok telefonálni?”	<p>Ha külföldön tartózkodik és a ROAMING funkció engedélyezve van, telefonja automatikusan a külföldi telefonhálózatot fogja használni. További információkért vegye fel a kapcsolatot szolgáltatójával.</p>
„Hívhatok segélyhívást, ha nincs térerő, vagy nincs egyenlegem a számlámon?”	<p>Ha olyan területen tartózkodik, ahol egyetlen hálózat sem érhető el, akkor nem lehet telefonálni.</p> <p>Ha nincs egyenlege a számláján, akkor a 112-es segélyhívó számot hívhatja.</p>
„Hogyan lehet a legjobban kihasználni a vételt?”	<p>Ha a kijelzőn a „Nem működik” üzenet jelenik meg, az azt jelenti, hogy nincs jel vagy nincs elegendő egyenleg a számlán. Ilyen esetben csak a 112-es segélyhívó számra lehet hívást kezdeményezni, feltéve, hogy a felhasználó egy másik szolgáltató által lefedett területen tartózkodik.</p> <p>Az épületeken belül a vétel gyengébb lehet. Menjen az ablakokhoz vagy menjen ki az épületből.</p>
„Mi az SMS-központ?”	<p>Ez a szolgáltató központjának száma, amely minden szöveges üzenetet tárol. A szám a SIM-kártyán van tárolva, de a telefon MENÜJÉBEN megváltoztathatja a számot, és beírhat egy másikat.</p>

„Mikor kerül felszámításra a telefonhívások díja?”	A telefonhívás díja a hívás kezdeményezésekor kerül felszámításra. A díjszabás részleteiről érdeklődjön szolgáltatójánál.
„Van-e mód arra, hogy megbizonyosodjak arról, hogy az üzenetem eljutott-e a címzetthez?”	Engedélyezze a kézbesítési jelentés opciót. Amint a szöveges üzenet megérkezik a címzetthez, visszajelző üzenetet kap (hálózati szolgáltatás).

14 MŰSZAKI ADATOK

14.1 Fő funkciók:

Hálózat: GSM 900/1800; WCDMA 900/2100, LTE: FDD B1/3/7/8/20, TDD B38;

Kettős SIM: mini SIM+Nano SIM

Kijelző: 4" WVGA TN

Operációs rendszer: Android 12.0

Processzor: MediaTek MT6739

Memória: 16 GB ROM + 2 GB RAM

MicroSD memóriakártya-olvasó: max. 64 GB

Csatlakozók: USB C

Bluetooth: 4.1

Első kamera: 2,0 MP FF

Akkumulátor kapacitása: 2300 mAh

Audio formátum: AAC, AMR, MID, MP3, WAV

Videó formátum: MP4, AVI, 3GP

14.2 Hálózati adapter

A telefon töltője megfelel az EU Bizottság 2019/1782 rendeletének.

Modellazonosító	XCM05-U05100XYE
Bemeneti feszültség	AC 100–240 V
Bemeneti váltakozó áramú frekvencia	50/60 Hz
Kimeneti feszültség	DC 5,0 V
Kimeneti áram	1 A
Kimeneti teljesítmény	5 W
Átlagos teljesítmény működés közben	75,14% (230 V, 50 Hz)

	75,53% (115 V, 60 Hz)
Teljesítmény alacsony terhelés mellett (10 %)	-
Energiafogyasztás üresjáratban	0,068 (230 V, 50 Hz) 0,051 (115 V, 60 Hz)

14.3 Működési frekvenciatartomány és maximális vezetett teljesítmény

Rendszer	Frekvenciatartomány	Maximális vezetett
EGSM 900	880–915 MHz TX, 925–960 MHz RX	29,06 dBm
DCS 1800	1710-1785 MHz TX, 1805-1880 MHz RX	28,28 dBm
WCDMA 1. sáv	1920–1980 MHz TX, 2110–2170 MHz RX	22,89 dBm
WCDMA 8. sáv	880–915 MHz TX, 925–960 MHz RX	22,54 dBm
LTE 1. sáv	1920–1980 MHz TX, 2110–2170 MHz RX	20,75 dBm
LTE 3. sáv	1710–1785 MHz TX, 1805–1880 MHz RX	23,20 dBm
LTE 7. sáv	2500–2690 MHz TX, 2620–2690 MHz RX	20,79 dBm
LTE 8. sáv	880–915 MHz TX, 925–960 MHz RX	21,28 dBm
LTE 20. sáv	832–862 MHz TX, 791–821 MHz RX	21,69 dBm
LTE 38-as sáv	2570–2620 MHz	21,37 dBm
WLAN 2,4G b/g/n	2412–2472 MHz	17,55 dBm
WLAN 5G a/n	5150–5250 MHz, 5725–5850 MHz	16,85 dBm
Bluetooth	2400–2483,5 MHz	6,71 dBm

14.4 SAR-információ

Információk a rádióhullámok hatásával és a fajlagos abszorpciós rátával (SAR) kapcsolatban. Ez a telefonmodell úgy lett kialakítva, hogy megfeleljen a rádióhullámok hatásával kapcsolatos összes nemzetközi szabványnak, a nemzetközi irányelvek ajánlásainak megfelelően.

Ezeket az irányelveket a Nemzetközi Nem Ionizáló Sugárzás Elleni Védelmi Bizottság (ICNIRP) dolgozta ki, egy független tudományos szervezet, amely biztonsági tartalékot biztosít minden ember védelmére, életkoruktól és egészségi állapotuktól függetlenül. Az irányelvek a fajlagos abszorpciós arány (SAR) – tényleges abszorpció – nevű mértékegységet használják. Az ICNIRP ajánlása szerint a hordozható berendezések SAR határértéke 2,0 watt/kilogramm (W/kg), ami 10 kg szövetre vonatkoztatott átlagérték. A SAR-értéket a maximális adóteljesítmény mellett és a kutatás által lefedett teljes frekvenciaspektrumban határozzák meg; a termék működése közben a tényleges SAR-érték jóval alacsonyabb lehet a maximális szintnél. Az ilyen eltérések abból adódnak, hogy a készülék teljesítménye automatikusan változik, hogy a készülék a hálózathoz való csatlakozáshoz szükséges minimális teljesítményszinttel működjön.

Ezt az eszközt tipikus testre rögzíthető működésre tesztelték. Az RF-sugárzásnak való kitettségére vonatkozó követelményeknek való megfelelés érdekében legalább 5 mm távolságot kell tartani a felhasználó teste és a kézibeszélő között, beleértve az antennát is (). Az eszközhöz használt, harmadik féltől származó övcsipeszek, tokok és hasonló kiegészítők nem tartalmazhatnak fém alkatrészeket. Azok a testre rögzíthető kiegészítők, amelyek nem felelnek meg ezeknek a követelményeknek, nem biztos, hogy megfelelnek az RF-sugárzás követelményeinek, ezért kerülni kell őket. Csak a mellékelt vagy jóváhagyott antennát használja.

Ennél a modellnél a tesztelés során mért legmagasabb SAR-érték:

Rendszer	A tesztek során mért legmagasabb érték 10g-SAR(W/kg)
	A készülék a törzsön
GSM 900	0,778
WCDMA 1800	0,641
LTE	1,554
WLAN	0,320
Rövid hatótávolságú	0,030
Egyidejű átvitel	1,595

SAR 10g határérték (W/kg)	2,0
---------------------------	-----

15 AKKUMULÁTOR INFORMÁCIÓK

A telefonban található egy akkumulátor, amely áramkimaradás esetén vészhelyzeti áramellátást biztosít. Ez az akkumulátor a készletben található hálózati adapterrel tölthető fel.

Az akkumulátorral működő telefon élettartama kizárólag a telefon használatának körülményeitől függ. A relé adótól való távolság, a telefonhívások száma és hossza jelentősen csökkenti az élettartamot.

Többszöri feltöltés és lemerítés után természetes, hogy az akkumulátor végül elveszíti töltésmegtartó képességét. Ha jelentős csökkenést észlel az akkumulátor teljesítményében, azonnal szerezzen be új akkumulátort.

Kizárólag a gyártó által ajánlott akkumulátorokat használjon.

Soha ne tartsa a telefont túl magas hőmérsékletű helyen, mert ez káros hatással lehet az akkumulátorra és a telefonra.

Soha ne használjon olyan akkumulátort, amely nyilvánvalóan megsérült, mert ez károsíthatja a telefont. Az akkumulátort a polaritásának megfelelően kell behelyezni.

Az akkumulátor túl magas vagy túl alacsony hőmérsékletű helyen történő tárolása csökkenti annak élettartamát. Az akkumulátort 15°C és 25°C közötti hőmérsékleten kell tárolni.

16 VÉDJE KÖRNYEZETÉT



A régi akkumulátorok környezeti kockázatot jelentenek. A hatályos előírásoknak megfelelően, speciális konténerben, erre a célra kijelölt helyen kell őket ártalmatlanítani. Soha ne dobja a régi akkumulátorokat vagy töltőket a háztartási hulladékba, azokat külön kell gyűjteni ártalmatlanítás céljából.

SOHA NE DOBJA AZ AKKUMULÁTOROKAT ÉS TÖLTŐKET TÚZBE!

Fontos: A telefon a 2012/19/EU európai elektromos és elektronikus berendezések hulladékairól szóló irányelvnek (WEEE) és a lengyel elektromos és elektronikus berendezések hulladékairól szóló törvénynek megfelelően van jelölve, és az elektromos hulladékok szimbólumával van ellátva.



Ez a szimbólum azt jelzi, hogy a készüléket használat után nem szabad a szokásos háztartási hulladékok közé dobni.

Fontos: Soha ne dobja a telefont és kiegészítőit a települési szilárd hulladékba!!! A terméket csak engedélyezett helyeken szabad hasznosítani.

Mivel a termék veszélyes alkatrészeket tartalmaz, a berendezés nem megfelelő tárolása és használata súlyos következményekkel járhat, amelyek károsak lehetnek mind az emberekre, mind a természeti környezetre.

A telefon csomagolásához felhasznált anyagok újrahasznosításának megkönnyítése érdekében kövesse az ilyen típusú hulladékok anyagszelektálására vonatkozó helyi szabályokat.

17 Wi-Fi (WLAN) 5 GHz-es Kapcsolat

Az 5150–5850 MHz-es sáv csak beltéri használatra alkalmas.

	AT	BE	BG	CH	CY	CZ	DE	DK	EE	EL	ES	FI	FR
	HR	HU	IE	IS	IT	LI	LT	LU	LV	MT	NL	NO	PL
	PT	RO	SE	SI	SK	UK	AL	ME	RS	MK	TR	BA	XK

18 EGYSZERŰSÍTETT EU MEGFELELŐSÉGI NYILATKOZAT

A Maxcom S.A. kijelenti, hogy a következő típusú rádióberendezés:

MAXCOM Desktop mobiltelefon MM42D SE

megfelel a 2014/53/EU irányelvnek és a 2011/65/EU irányelvnek (RoHS).

Az EU megfelelőségi nyilatkozat teljes szövege a következő webcímen érhető el: <http://www.maxcom.pl/deklaracje>

19 EGYESÜLT KIRÁLYSÁG MEGFELELŐSÉGI NYILATKOZAT

A Maxcom S.A. kijelenti, hogy a következő típusú rádióberendezés:

MAXCOM MM42D SE asztali mobiltelefon megfelel az Egyesült Királyság vonatkozó jogszabályainak.

Az Egyesült Királyság megfelelőségi nyilatkozatának teljes szövege a következő internetcímen érhető el: www.maxcom.pl/deklaracje

Ez a kézikönyv kizárólag tájékoztató jellegű. Egyes funkciók és opciók a szoftvertől és az országtól függően eltérőek lehetnek.

A gyártó nem vállal felelősséget a telefonnak a jelen felhasználói kézikönyvben leírtaktól eltérő, helytelen, visszaélészerű vagy egyéb használatából eredő következményekért.

Fontos: A gyártó fenntartja a jogot, hogy előzetes értesítés nélkül módosítsa a terméket és annak jellemzőit. Az ebben az anyagban említett vagy használt védjegyek kizárólagos tulajdonosaik tulajdonát képezik.

MAXCOM S.A.
43-100 Tychy,
ul Towarowa 23a
LENGYELORSZÁG
tel. +48 32 327 70 89
fax +48 32 327 78 60

www.maxcom.pl
office@maxcom.pl

