

NOKIA

Nokia 150 (2023)

Felhasználói útmutató

Tartalom

1 A felhasználói útmutató ismertetése	4
2 Kezdő lépések	5
Gombok és részek	5
A telefon beállítása és bekapcsolása	6
A telefon töltése	9
Billentyűzet	9
3 Hívások, névjegyzék és üzenetek	11
Hívások	11
Névjegyek	11
Üzenetek küldése	12
4 A telefon testreszabása	13
Hangok módosítása	13
A kezdőképernyő megjelenésének módosítása	13
Profilok	13
Hivatkozások hozzáadása	14
5 Kamera	15
Fényképek és videók	15
6 Óra, naptár és számológép	16
Ébresztőóra	16
Naptár	16
Számológép	16
7 A telefon kiürítése	17
Gyári beállítások visszaállítása	17

8 A termékre és a biztonságra vonatkozó információk	18
Saját biztonsága érdekében	18
Segélyhívások	20
A készülékkel való bánásmód	21
Újrahasznosítás	21
Áthúzott, kerek szeméthyűjtő szimbólum	22
Akkumulátor és töltő – tudnivalók	22
Kisgyermekek	24
Orvosi eszközök	24
Beültetett orvosi eszközök	24
Hallás	24
Védje az eszközt a káros tartalmaktól	24
Járművek	25
Robbanásveszélyes környezetek	25
Tanúsítványokra vonatkozó információk	25
A digitális jogok kezelése	26
A szerzői jogokkal kapcsolatos és egyéb megjegyzések	26

1 A felhasználói útmutató ismertetése



__Fontos:__ A készülék használatba vétele előtt olvassa el a készülék és az akkumulátor biztonságos használatával kapcsolatos fontos információkat „A termékre és a biztonságra vonatkozó információk” című füzetben. A készülék használatával kapcsolatos információkért olvassa el a felhasználói útmutatót.

2 Kezdő lépések

GOMBOK ÉS RÉSZEK

A telefon

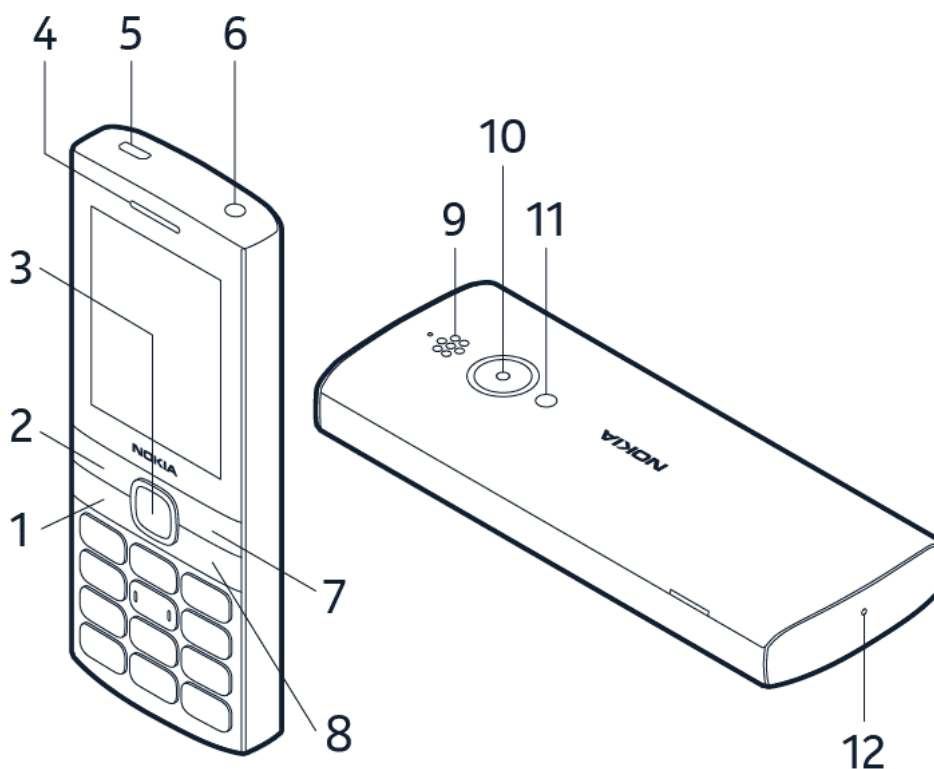

Ez a használati útmutató a következő modellre vonatkozik: TA-1582.

- | | |
|---------------------------|-------------------------------|
| 1. Hívásgomb | 7. Jobb választógomb |
| 2. Bal választógomb | 8. Bekapcsoló-/befejezés gomb |
| 3. Görgetőgomb | 9. Hangszóró |
| 4. Fülhallgató | 10. Kamera |
| 5. USB-csatlakozó | 11. Lámpa |
| 6. Fülhallgató-csatlakozó | 12. Mikrofon |

Előfordulhat, hogy a felhasználói útmutatóban említett egyes tartozékokat, például a töltőt, a fülhallgatót vagy az adatkábelt külön kell megvásárolni.



Megjegyzés: A gyári biztonsági kód: 12345. A bekapcsolásához: **Menü > Beállítások > Biztonsági beállítások > Telefonbiztonság**, adja meg az 12345 kódot, majd nyomja meg az **OK** lehetőséget. A biztonsági kód módosításához válassza a **Menü > Beállítások > Biztonsági beállítások > Hozzáférési kódok módosítása > Biztonsági kód módosítása** lehetőséget, adja meg az aktuális biztonsági kódot, majd válassza az **OK** lehetőséget. Adja meg az új kódot (5–8 karakter), majd válassza az **OK** lehetőséget, majd adja meg újra az új kódot, és válassza az **OK** lehetőséget. A módosítás esetén meg kell jegyeznie az új kódot, mert a HMD Global nem képes annak kikapcsolására vagy feloldására.

Alkatrészek és csatlakozók, mágnesesség

Ne csatlakoztassa kimeneti jelet létrehozó eszközökhöz a készüléket, mert kár keletkezhet benne. Ne csatlakoztasson semmilyen feszültségforrást az audiocsatlakozóhoz. Ha a jóváhagyottól eltérő típusú külső eszközt vagy fülhallgatót csatlakoztat az audiocsatlakozóhoz, akkor különösen ügyeljen a hangerőre.

A készülék egyes részei mágnesesek. A készülék vonzhatja a fémből készült tárgyakat. Ne tartson a készülékhez közel huzamosabb ideig hitelkártyát vagy egyéb mágneses kártyát, mert a kártyák károsodhatnak.

A TELEFON BEÁLLÍTÁSA ÉS BEKAPCSOLÁSA

Mini SIM



Fontos: A készülék csak mini-SIM-kártyával használható. A nem kompatibilis SIM-kártyák kárt okozhatnak a kártyában vagy a készülékben, valamint megsérülhetnek a kártyán tárolt adatok.



Megjegyzés: Mielőtt levenné az elő- és hátlapot, kapcsolja ki a készüléket, és válassza le a töltőről vagy egyéb készülékekről. Az elő- és hátlapok cseréje közben ne érjen az elektromos alkatrészekhez. A készüléket mindig felhelyezett elő- és hátlappal tárolja és használja.

A hátlap felnyitása

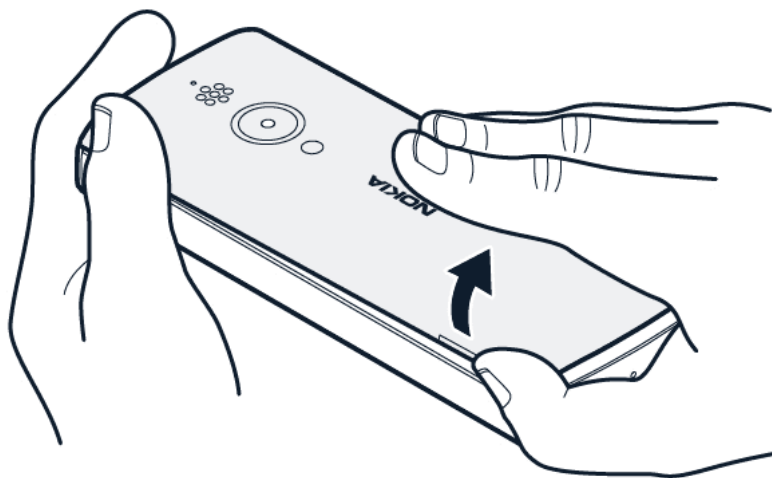

1. Helyezze a körmét a telefon tetején található kis nyílásba, majd emelje fel és vegye le a hátlapot.
2. Ha az akkumulátor be van helyezve a telefonba, akkor vegye ki.

SIM-kártyák behelyezése

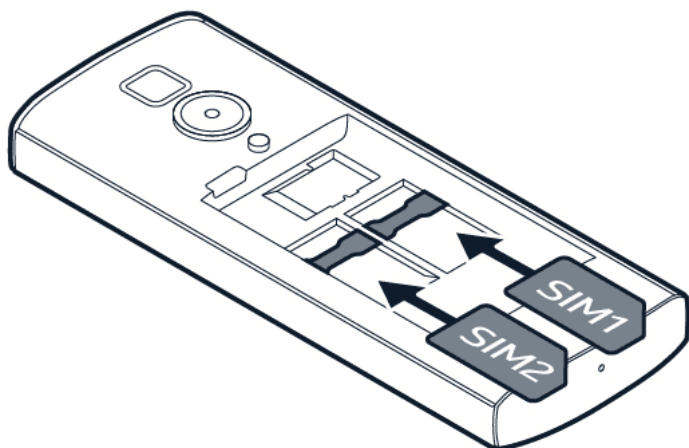

1. Csúsztassa a SIM-kártyát a SIM-kártyanyílásba az érintkezőfelülettel lefelé.
2. Ha van második SIM-kártyája, csúsztassa a 2. SIM-kártyanyílásba. Ha a készülék nincs használatban, akkor mindkét SIM-kártya rendelkezésre áll, de ha az egyik kártyát éppen használja (például hívásra), akkor előfordulhat, hogy a másik SIM-kártya nem érhető el.

A memóriakártya behelyezése

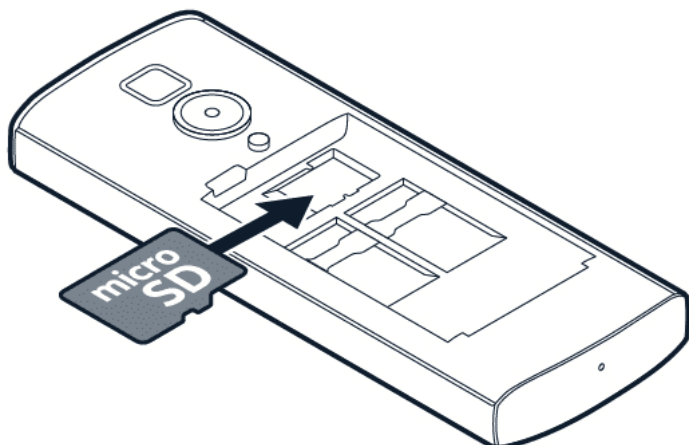

1. Csúsztassa be a memóriakártyát a memóriakártya-nyílásba.
2. Helyezze vissza az akkumulátort.

Kizárólag az ehhez a készülékhez jóváhagyott kompatibilis memóriakártyákat használjon. Nem kompatibilis kártya használata kárt okozhat a kártyában és a készülékben, és megsérülhetnek a kártyán tárolt adatok.



Tipp: Jól ismert gyártótól származó, gyors, akár 32 GB-os microSD-memóriakártya használjon.

A hátlap visszahelyezése

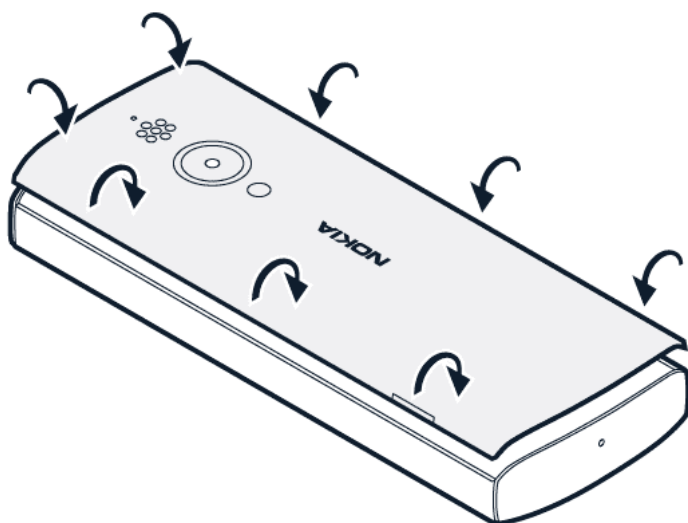

Helyezze vissza a hátlapot, és nyomja le a széléit, amíg a hátlap a helyére nem pattan.

A telefon bekapcsolása

Nyomja meg és tartsa lenyomva a  elemet.

A TELEFON TÖLTÉSE

Az akkumulátor gyárilag részben töltve van, azonban a telefon használatát megelőzően szükséges lehet a feltöltés.

Az akkumulátor töltése

1. Dugja be a töltőt fali csatlakozóaljzatba.
2. Csatlakoztassa a töltőt a telefonhoz. Amikor befejeződött a töltés, húzza ki a töltőt előbb a telefonból, majd a fali aljzatból.

Ha az akkumulátor teljesen lemerült, előfordulhat, hogy a töltés jelzése csak néhány perc múlva jelenik meg.



Tipp: Ha nincs fali aljzat, használhat USB-töltést. Az USB-n keresztüli töltési teljesítmény hatékonysága változó lehet, sok időbe telhet a töltés megkezdése és az eszköz működésének elindulása.

BILLENTYŰZET

A telefon billentyűzetének használata

- A telefon alkalmazásainak és funkcióinak megtekintéséhez a kezdőképernyőn válassza a **Menü** lehetőséget. – Egy alkalmazásra vagy funkcióra történő ugráshoz nyomja a görgetőgombot fel, le, balra vagy jobbra. Az alkalmazás vagy funkció megnyitásához nyomja meg a görgetőgombot. – A kezdőképernyőre való visszatéréshez nyomja meg a Vége gombot. – A hangerő módosításához hívás vagy rádióhallgatás közben görgessen fel vagy le. – A lámpa bekapcsolásához a kezdőképernyőn nyomja meg felfelé kétszer a görgetőgombot. A kikapcsolásához nyomja meg felfelé egyszer a görgetőgombot. A lámpával ne világítson mások szemébe.

A billentyűzet zárolása

A gombok véletlen megnyomásának elkerülése érdekében zárolja a billentyűzetet: Válassza az **Ugrás > Billen. lezárása** lehetőséget. A billentyűzet zárolásának feloldásához nyomja meg a Vége gombot, majd válassza a **Kiold** lehetőséget.

Írás a billentyűzettel

Ha a prediktív szövegbevitel ki van kapcsolva, nyomja meg többször a gombot, amíg meg nem jelenik a betű.

Szóköz begépeléséhez nyomja meg a 0 gombot.

Ha különleges karaktert vagy írásjelet szeretne begépelni, nyomja meg a csillag gombot.

A kis- és nagybetűk közti átváltáshoz nyomja meg többször a # gombot.

Szám begépeléséhez nyomja meg, majd tartsa lenyomva az adott számgombot.

3 Hívások, névjegyzék és üzenetek

HÍVÁSOK

Hívás kezdeményezése

Ismerje meg, hogyan kezdeményezhet hívást az új telefontal.

1. Írja be a telefonszámot. A nemzetközi hívásokhoz használt + karakter beírásához nyomja meg kétszer a * gombot.
2. Nyomja meg a hívás gombot. Ha a telefon kéri, válassza ki a megfelelő SIM-kártyát.
3. A hívás befejezéséhez nyomja meg a Vége gombot.

Hívás fogadása

Nyomja meg a  gombot.

NÉVJEGYEK

Névjegy hozzáadása

1. Válassza a **Menü** >  > **Új név** lehetőséget.
2. Válassza ki, hová szeretné menteni a névjegyet.
3. Írja be a nevet, majd válassza az **OK** lehetőséget.
4. Írja be a számot, és válassza az **OK** lehetőséget.

Névjegy mentése a hívásinfóból

1. Válassza a **Menü** >  > **Nem fogadott hívások**, **Fogadott hívások**, vagy **Tárcsázott számok** lehetőséget attól függően, honnan szeretné a névjegyet menteni.
2. Görgessen le a menteni kívánt számra, válassza az **Opciók** > **Mentés** lehetőséget, majd válassza ki a névjegy mentésének helyét.
3. Adja meg a névjegy nevét, ellenőrizze, hogy a telefonszám megfelelő-e, majd válassza az **OK** lehetőséget.



Kapcsolat hívása

A névjegyeket közvetlenül hívhatja a névjegyzékből.

1. Válassza a **Menü** >  lehetőséget.
2. Válassza a **Nevek** lehetőséget, majd görgessen ahhoz a névjegyhez, amelyet hívni szeretne.
3. Nyomja meg a hívás gombot.

ÜZENETEK KÜLDÉSE

Üzenetek írása és küldése

1. Válassza a **Menü** >  > **Üzenetek írása** lehetőséget.
2. Írja be az üzenetet.
3. Nyomja meg a  gombot, és írjon be egy telefonszámot, vagy válassz a **Keresés** lehetőséget, és válasszon egy címzettet a névjegyzékből vagy a csoportokból.
4. Válassza az **OK** lehetőséget. Ha a telefon kéri, válassza ki a megfelelő SIM-kártyát.

4 A telefon testreszabása

HANGOK MÓDOSÍTÁSA

Új hangok beállítása

1. Válassza a **Menü** > **⚙️** > **Hangok** lehetőséget.
2. Válassza ki a módosítani kívánt hangot, és válassza ki, hogy melyik SIM-kártya esetében szeretné módosítani.
3. Görgessen a használni kívánt hangra, majd válassza az **OK** lehetőséget.

A KEZDŐKÉPERNYŐ MEGJELENÉSÉNEK MÓDOSÍTÁSA

Új háttérkép választása

Módosíthatja a kezdőképernyő háttérképét.

1. Válassza a **Menü** > **⚙️** > **Kijelző beállítása** > **Háttérkép** lehetőséget.
2. Válassza az **Alapértelmezett** lehetőséget, ha az előre beállított háttérképek közül szeretne választani, vagy válassza a **Fényképek** elemet, hogy kiválaszthasson egy ön által készített fényképet.
3. Görgessen a használni kívánt háttérképre, majd válassza a **Kiválaszt** lehetőséget.
4. Válassza ki, hogyan szeretné elhelyezni a kezdőképernyőn a háttérképet.

A dátum és az idő megjelenítése

Kiválaszthatja, hogy a telefon kezdőképernyőjén látni szeretné-e a dátumot és az időt.

Válassza a **Menü** > **⚙️** > **Időbeállítás** > **Dátum és idő kijelzése** > **Óra megjelenítése** lehetőséget.

Ha azt szeretné, hogy a telefon automatikusan frissítse az időt, állítsa a **Dátum/idő autom. friss.** elemet **Be állásba**.

PROFILOK

A telefon a különböző helyzetekre más-más profilokat kínál. A profilokat tetszése szerint szerkesztheti.

A profilok személyre szabása

A különböző helyzetekben többféle profilt használhat. Létezik például egy csendes profil, mely akkor hasznos, ha nem lehet a hangot bekapcsolni, vagy egy kültéri profil, mely nagy hangerejű hangokat tartalmaz.

A profilok személyre szabását folytathatja.

1. Válassza ki a **Menü** > **⚙️** > **Üzem módok** lehetőséget.
2. Válassza ki a kívánt profilt, majd a **Személyre szabás** lehetőséget.

Az egyes profiloknál csengőhangot, csengőhang-hangerőt, üzenethangokat és egyébeket állíthat be.

HIVATKOZÁSOK HOZZÁADÁSA

Különböző alkalmazásokra és beállításokra mutató hivatkozásokat adhat meg a kezdőképernyőn.

Az Ugrás beállításainak szerkesztése

A kezdőképernyő bal alsó sarkában található **Ugrás** részben hivatkozásokat talál a különböző alkalmazásokhoz és beállításokhoz. Válassza ki az Ön számára leghasznosabb hivatkozásokat.

1. Válassza a **Menü** > **⚙️** > **Ugrás a beáll.** lehetőséget.
2. Válassza a **Lehetőségek** elemet.
3. Görgessen a kezdőképernyő **Ugrás** listájára felvenni kívánt hivatkozásra, és válassza a **Jelöl** lehetőséget.
4. Válassza ki a **Kész** > **Igen** lehetőséget a változások mentéséhez.

Az **Ugrás** listát át is rendezheti.

1. Válassza az **Átrendezés** lehetőséget.
2. Görgessen az áthelyezni kívánt elemre, majd válassza ki az **Áthelyezés** lehetőséget, és a helyet, ahová át szeretné helyezni.
3. Válassza ki a **Vissza** > **Igen** lehetőséget a változások mentéséhez.

5 Kamera



FÉNYKÉPEK ÉS VIDEÓK

A kamera használatához helyezzen be memóriakártyát a telefonba.

Készítsen fényképet

1. Válassza a **Menü** >  lehetőséget.
2. Nagyításhoz vagy kicsinyítéshez lapozzon fel vagy le.
3. Fényképezéshez válassza a **Rögzít** lehetőséget.

Videó rögzítése

1. Válassza a **Menü** >  lehetőséget.
2. Lapozzon jobbra, és válassza a  lehetőséget.
3. A videó leállításához válassza a  lehetőséget.

6 Óra, naptár és számológép

ÉBRESZTŐÓRA

Ébresztő beállítása

1. Válassza a **Menü** >  lehetőséget.
2. Válasszon ki egy ébresztést, és használja a lapozógombot az idő beállításához.
3. Válassza az **OK** lehetőséget.

Amennyiben szeretné, hogy bizonyos napokon ismétlődjön, válassza ki az ébresztést, majd válassza ki a **Ismétl. jelzés** > **Ismétl. jelzés** lehetőséget, görgessen azokhoz a napokhoz amelyeken szeretné, ha az ébresztés megszólaljon, majd válassza a **Jelöl** lehetőséget. Ezután válassza ki a **Kész** > **Igen** lehetőséget.

NAPTÁR

Naptári esemény hozzáadása

1. Válassza a **Menü** >  lehetőséget.
2. Görgessen egy dátumra, majd válassza az **Opciók** > **Emlék. hozzáadása** lehetőséget.
3. Adja meg az esemény nevét, majd válassza az **OK** lehetőséget.
4. Válassza ki, hogy szeretne-e ébresztést hozzáadni az eseményhez, majd válassza az **OK** lehetőséget.

SZÁMOLÓGÉP

Ismerje meg, hogyan végezhet összeadást, kivonást, szorzást és osztást a telefon számológépével.

A számológép használata

1. Válassza a **Menü** >  lehetőséget.
2. Adja meg a számítás első tényezőjét, válassza ki a műveletet a görgetőgombbal, majd adja meg a második tényezőt.
3. A számítás eredményének előállításához válassza ki az **Egyenlő** lehetőséget.

A számmezők törléséhez válassza ki a **Töröl** elemet.

7 A telefon kiürítése

GYÁRI BEÁLLÍTÁSOK VISSZAÁLLÍTÁSA

A telefon visszaállítása

Visszaállíthatja az eredeti gyári beállításokat, de legyen óvatos, mivel a visszaállítással a telefon memóriájából minden mentett adatot és minden személyre szabást eltávolít.

Ha a hulladékba helyezi a telefont, ne feledje, minden személyes adat eltávolításáért Ön felel.

A telefon alapbeállításainak visszaállításához és az összes adat eltávolításához írja be a kezdőképernyőn a `*#7370#` karaktersort. Ha a rendszer kéri, adja meg a biztonsági kódot.

8 A termékre és a biztonságra vonatkozó információk

SAJÁT BIZTONSÁGA ÉRDEKÉBEN

Olvassa el az alábbi egyszerű útmutatót. Ha nem tartja be az itt leírtakat, veszélyt okozhat, illetve sértheti a helyi jogszabályokat és előírásokat. További információért olvassa el a teljes felhasználói útmutatót.

KORLÁTOZÁSSAL ÉRINTETT TERÜLETEKEN KAPCSOLJA KI



Kapcsolja ki a készüléket az olyan helyeken, ahol a mobilkészülék használata tiltott, illetve ahol interferenciát vagy veszélyt okozhat, például repülőgépen, kórházban, illetve orvosi berendezések, üzemanyag, vegyszerek és robbantási területek közelében. A használatot korlátozó helyeken tartson be minden utasítást.

ELSŐDLEGES AZ ÚTBIZTONSÁG



Tartson be minden helyi jogszabályt. Mindig tartsa szabadon a kezét a jármű irányításához vezetés közben. Vezetés közben a biztonság legyen a legfontosabb szempont.

INTERFERENCIA



Minden vezeték nélküli eszköz érzékeny lehet az interferenciára, és ez kihatással lehet a teljesítményre.

HIVATALOS SZAKSZERVIZ



A termék üzembe helyezését és javítását csak arra jogosult személy végezheti.

AKKUMULÁTOROK, TÖLTŐK ÉS EGYÉB TARTOZÉKOK



Ehhez a típusú készülékhez kizárólag a HMD Global Oy által jóváhagyott akkumulátorokat, töltőket és tartozékokat használjon. Ne csatlakoztasson nem kompatibilis termékeket.

TARTSA SZÁRAZON A KÉSZÜLÉKET



Ha a készülék vízálló, a műszaki adatai között található IP-besorolásnál talál részletes útmutatást.

ÓVJA HALLÁSÁT



Az esetleges halláskárosodás elkerülése érdekében ne hallgasson semmit hosszabb időn át nagy hangerővel. Legyen elővigyázatos, amikor a kihangosított készüléket a füléhez teszi.

SEGÉLYHÍVÁSOK



Fontos: A kapcsolat létrejötte nem garantálható minden körülmények között. Létfontosságú kommunikáció (például orvosi segélykérés) céljából soha ne hagyatkozzon kizárólag vezeték nélküli telefonokra.

Hívás kezdeményezése előtt:

- Kapcsolja be a telefont.
 - Ha a telefon képernyője és billentyűzete le van zárva, oldja fel a zárolást. – Menjen olyan helyre, ahol megfelelő a térerő.
1. Nyomja meg ismételten a vége gombot, amíg meg nem jelenik a főképernyő.
 2. Írja be az aktuális tartózkodási helyén használatos hivatalos segélyhívó számot. A segélyhívó telefonszámok a tartózkodási helytől függően eltérőek lehetnek.
 3. Nyomja meg a hívás gombot.
 4. Adja meg a szükséges adatokat a lehető legnagyobb részletességgel. Ne bontsa a hívást, amíg erre fel nem kérik.

Az alábbiak végrehajtására is szükség lehet:

– Tegyen a telefonba SIM-kártyát. – Ha telefonja PIN-kódot kér, írja be az adott helyhez tartozó hivatalos segélykérőszámot, majd nyomja meg a hívás gombot. – Kapcsolja ki a telefonon a híváskorlátozásokat, például a hívástiltást, a rögzített tárcsázást vagy a zárt hívócsoportok használatát.

A KÉSZÜLÉKKEL VALÓ BÁNÁSMÓD

Óvatosan bánjon a készülékkel, az akkumulátorral, a töltővel és a tartozékokkal. A következő javaslatok segíthetnek fenntartani a készülék működőképességét.

– Tartsa szárazon az eszközt. A csapadék, a pára és minden egyéb folyadék vagy nedvesség tartalmazhat az elektronikus áramkörökben korróziót előidéző ásványi anyagokat. – Ne használja vagy tárolja az eszközt poros és piszkos közegben. – Ne használja vagy tárolja az eszközt magas hőmérsékleti viszonyok között. A magas hőmérséklet károsíthatja a készüléket vagy az akkumulátort. – Ne használja és ne tárolja az eszközt hideg hőmérsékleti viszonyok között. A normál hőmérsékletre való felmelegedéskor a készülék belsejében pára keletkezhet, amely károsíthatja a készüléket. – Ne nyissa ki a készüléket más módon, mint ahogyan az a használati útmutatóban szerepel. – A jóvá nem hagyott módosítás károsíthatja a készüléket, és a rádióhullámot kibocsátó eszközökre vonatkozó előírások megsértésével is járhat. – Ne ejtse le, ne ütögesse, és ne rázogassa se a készüléket, se az akkumulátort. A durva bánásmód hatására a készülék eltörhet. – A készülék felületének tisztításához csak puha, tiszta, száraz törlőkendőt használjon. – Ne fesse be a készüléket. A festéktől használhatatlanná válhat. – Tartsa távol az eszközt mágnesekről vagy mágneses mezőktől. – A fontos adatok biztonságának megőrzése érdekében tárolja őket legalább két különálló helyen, például az eszközön, memóriakártyán, illetve számítógépen, vagy írja le a fontos adatokat.

Hosszantartó működés közben az eszköz felmelegedhet. Ez a legtöbb esetben normális jelenség. A túlmelegedés elkerülése érdekében az eszköz automatikusan lelassulhat, bezárhat alkalmazásokat, kikapcsolhatja a töltést, vagy szükség esetén kikapcsolhat. Ha a készülék nem működik megfelelően, vigye be a legközelebbi hivatalos márkaszervizbe.

ÚJRAHASZNOSÍTÁS



A használt elektronikai termékeket, akkumulátorokat és csomagolóanyagokat mindig vigye vissza egy kijelölt gyűjtőhelyre. Ezzel segít megakadályozni az ellenőrizetlen szemétkidobást, és elősegíti az anyagok újrahasznosítását. Az elektromos és elektronikus termékek számos értékes anyagot tartalmazhatnak, beleértve a fémeket (például rézet, alumíniumot, vasat és magnéziumot) és a nemesfémeket (például aranyat, ezüstöt és palládiumot). A készülék minden anyaga újrahasznosítható nyersanyagként vagy energiaként.

ÁTHÚZOTT, KERESZES SZEMÉTTYŰJTŐ SZIMBÓLUM

Az áthúzott, kerek szemétyűjtő tartályt ábrázoló szimbólum



A terméken, az akkumulátoron, a dokumentáción vagy a csomagoláson látható áthúzott, kerek szemétyűjtő tartályt ábrázoló szimbólum arra hívja fel a figyelmet, hogy minden elektromos és elektronikus terméket és akkumulátort szelektív gyűjtőhelyre kell juttatni, ha lejárt az élettartamuk. Ne felejtse el először eltávolítani a személyes adatokat a készülékről. A terméket ne helyezze kommunális/lakossági hulladék közé, hanem vigye el a begyűjtőhelyre. A legközelebbi hulladékgyűjtő helyekről a hulladékkezelésért felelős helyi hatóságtól kaphat további információt, a HMD visszavételi programjáról és annak rendelkezése állásáról az Ön országában pedig a következő weboldalon olvashat: www.nokia.com/phones/support/topics/recycle.

AKKUMULÁTOR ÉS TÖLTŐ – TUDNIVALÓK

Akkumulátor és töltő – tudnivalók

Azt, hogy a telefonja eltávolítható vagy el nem távolítható akkumulátorral rendelkezik-e, a nyomtatott felhasználói útmutatóból tudhatja meg.

Eltávolítható akkumulátorral rendelkező készülékek A készüléket kizárólag eredeti akkumulátorral használja. Az akkumulátor több százszor feltölthető és lemeríthető, de végül elhasználódik. Amikor a beszélgetések és a készenléti állapot időtartama észrevehetően rövidebb lesz a megszokottnál, cserélje ki az akkumulátort.

El nem eltávolítható akkumulátorral rendelkező készülékek Ne kísérelje meg eltávolítani az akkumulátort, mert ezzel kárt okozhat a készülékben. Az akkumulátor több százszor feltölthető és lemeríthető, de végül elhasználódik. Amikor a beszélgetések és a készenléti állapot időtartama észrevehetően rövidebb lesz a megszokottnál, vigye a készüléket a legközelebbi hivatalos márkaszervizbe, és cseréltesse ki az akkumulátort.

A készüléket kompatibilis töltővel töltsen. A töltőcsatlakozó típusa többféle lehet. A töltési idő a készülék adottságaitól függően változhat.

Az akkumulátorral és a töltővel kapcsolatos biztonsági tájékoztatás

Miután a készülék töltése befejeződött, húzza ki a töltőt a készülékből és az elektromos csatlakozóaljzattól. Kérjük, vegye figyelembe, hogy a folyamatos töltés nem haladhatja meg a 12 órát. A teljesen feltöltött, de nem használt akkumulátor idővel önmagától is lemerül.

A szélsőséges hőmérséklet csökkenti az akkumulátor kapacitását és élettartamát. Az optimális működés érdekében az akkumulátort mindig tartsa 15 °C és 25 °C (59 °F és 77 °F) közötti hőmérsékleten. Előfordulhat, hogy túl meleg vagy túl hideg akkumulátorral a készülék átmenetileg nem működik. Ne feledje, hogy az akkumulátor hidegben gyorsan lemerül, és annyi energiát veszít, hogy a telefon percekben belül kikapcsolhat. Amikor hideg időben kinn tartózkodik, tartsa melegen a telefont.

Tartsa be a helyi előírásokat. Lehetőség szerint hasznosítsa újra. Soha ne dobja a háztartási hulladék közé.

Soha ne tegye ki szélsőségesen alacsony légnyomásnak vagy szélsőségesen magas hőmérsékletnek, többek között ne tegye dobja tűzbe, mert felrobbanhat az akkumulátor, aminek következtében gyúlékony folyadékok vagy gázok képződhetnek.

Ne szedje szét, ne darabolja fel, ne törje össze, ne hajlítsa meg, ne szúrja ki, és semmilyen más módon se károsítsa az akkumulátort. Ha szivárog az akkumulátor, ügyeljen arra, hogy a folyadék ne kerüljön se a bőrére, se a szemébe. Ha ez mégis megtörténne, azonnal öblítse le vízzel az érintett területet, vagy forduljon orvoshoz. Ne módosítsa az akkumulátort, ne próbáljon idegen tárgyat beledugni, ne merítse vízbe vagy más folyadékba, illetve ne tegye ki víz vagy folyadék hatásának. A sérült akkumulátor felrobbanhat.

Az akkumulátort és a töltőt kizárólag a rendeltetésének megfelelően használja. Az akkumulátor vagy a töltő nem megfelelő használata, illetve nem jóváhagyott vagy nem kompatibilis akkumulátor vagy töltő használata tüzet vagy robbanást okozhat, vagy egyéb veszéllyel járhat, és érvénytelenné tehet minden jóváhagyást és jótállást. Ha úgy gondolja, hogy az akkumulátor vagy a töltő megsérült, akkor a további használat előtt vigye el egy szervizközpontba vagy a telefont értékesítő kereskedőhöz. Soha ne használjon sérült akkumulátort vagy töltőt. A töltőt csak épületen belül használja. Vihar idején ne töltse a készüléket. Ha az értékesítési csomagjában nem található töltő, akkor töltse készülékét egy adatkábelrel (tartozék) és egy USB-s hálózati adapterrel (előfordulhat, hogy külön meg kell vásárolni). Készülékét töltheti harmadik fél olyan kábeleivel és hálózati adaptereivel is, amelyek megfelelnek az USB 2.0 vagy újabb szabványnak, a vonatkozó nemzeti szabályozásoknak, valamint a nemzetközi és regionális biztonsági szabványoknak. Elképzelhető, hogy egyéb adapterek nem felelnek meg a vonatkozó biztonsági szabványoknak, így ezekkel az adapterekkel való töltés anyagi kárt vagy személyi sérülést okozhat.

A töltő vagy egy tartozék kihúzása esetén a hálózati kábelt mindig a csatlakozónál (ne a kábelnél) fogva húzza ki a konnektorból.

Ha a készülék eltávolítható akkumulátorral rendelkezik, akkor ügyeljen a következőkre is: – Az akkumulátor kivétele előtt mindig kapcsolja ki a készüléket, és húzza ki a töltőt. – Véletlen rövidzárlatot okozhat, ha egy fémtárgy hozzáér az akkumulátoron lévő fémsávokhoz. Ez tönkretelheti az akkumulátort vagy a másik tárgyat.

KISGYERMEKEK

A készülék és tartozékai nem játékok. Apró alkatrészeket tartalmazhatnak. Tartsa távol a kisgyermektől.

ORVOSI ESZKÖZÖK

A rádióadók használata, beleértve a mobiltelefonokat is, zavarhatja a nem megfelelően árnyékolt orvosi berendezések működését. Forduljon orvoshoz vagy az orvosi készülék gyártójához, hogy eldönthesse, megfelelően van-e árnyékolva a készülék a rádiófrekvenciás sugárzással szemben.

BEÜLTETETT ORVOSI ESZKÖZÖK

A beültetett orvostechikai eszközök (például pacemakerek, inzulinpumpák és idegstimulátorok) gyártóinak javaslata szerint az orvostechikai eszközzel való esetleges interferencia elkerülése érdekében a vezeték nélküli készülékek és az orvostechikai eszköz között ajánlatos legalább 15,3 centiméter (6 hüvelyk) távolságot tartani. Ajánlások az ilyen eszközzel élő személyek számára:

- A vezeték nélküli készülék legalább 15,3 cm (6 hüvelyk) távolságra legyen az orvosi eszköztől.
- A vezeték nélküli készüléket ne hordja a mellsebében. – A vezeték nélküli készüléket az orvostechikai eszközzel átellenes oldali füléhez tartsa. – Kapcsolja ki a vezeték nélküli készüléket, ha okkal feltételezhető, hogy interferencia jött létre. – Tartsa be a beültetett orvostechikai eszköz gyártójának utasításait.

Ha kérdése van a vezeték nélküli készülék beültetett orvostechikai eszközzel együtt történő használatával kapcsolatban, forduljon egészségügyi szolgáltatójához (pl. a házi orvosához).

HALLÁS



Figyelmeztetés: A fülhallgató használatakor előfordulhat, hogy csak kisebb mértékben érzékeli a környezeti zajokat. Ne használja a fülhallgatót, ha ezzel veszélynek teszi ki magát.

Bizonyos rádiófrekvenciás eszközök zavarhatnak egyes hallókészülékeket.

VÉDJE AZ ESZKÖZT A KÁROS TARTALMAKTÓL

Előfordulhat, hogy az eszköz vírusoknak és egyéb káros tartalmaknak van kitéve. Legyen óvatos az üzenetek megnyitásakor. Rosszindulatú szoftvert tartalmazhatnak, vagy más módon árthatnak az eszköznek.

JÁRMŰVEK

A rádiófrekvenciás jelek hatással lehetnek a gépjárművek nem helyesen beszerelt vagy nem megfelelően árnyékoló elektronikus rendszereire. További tájékoztatásért forduljon a gépjármű vagy az adott berendezés gyártójához. Kizárólag jogosult személy szerelheti a készüléket járműbe. A hibás beszerelés veszélyes lehet, és érvénytelenné teheti a jótállást. Rendszeresen ellenőrizze, hogy a járműben minden vezeték nélküli eszköz megfelelően van-e felszerelve, és megfelelően működik-e. Ne tároljon és ne szállítson gyúlékony vagy robbanóanyagokat ugyanabban a tárolóban, mint ahol a készülék, annak alkatrészei vagy tartozékai találhatók. Ne tegye a készüléket vagy annak tartozékait a légszák tágulási terébe.

ROBBANÁSVESZÉLYES KÖRNYEZETEK

Kapcsolja ki a készüléket minden olyan helyen, ahol robbanás veszélye állhat fenn, például üzemanyagtöltő állomáson. A szikrák robbanást vagy tüzet okozhatnak, ami sérüléshez vagy halálhoz vezethet. Tartsa be az üzemanyagtároló helyeken, a vegyi üzemekben és a robbantási területeken érvényes korlátozásokat. Előfordulhat, hogy bizonyos területeken az esetleges robbanás veszélyének kitett körzetek nincsenek pontosan megjelölve. Ezek rendszerint olyan helyek, ahol felszólítás látható a járművek motorjának kikapcsolására, vagy a hajók fedélzet alatti része, a vegyi anyagot szállító vagy tároló létesítmények, valamint olyan helyek, ahol a levegő vegyszereket vagy vegyi anyagból származó részecskéket tartalmaz. Tudja meg a folyékony gázzal (például propánnal vagy butánnal) üzemelő gépjárművek gyártójától, hogy az adott járművek környezetében biztonságosan használható-e ez a készülék.

TANÚSÍTVÁNYOKRA VONATKOZÓ INFORMÁCIÓK

Ez a mobilkészlet teljesíti a rádióhullám-kitettségre vonatkozó irányelveket.

A mobilkészlet egy rádióhullámú adó-vevő készülék. Úgy van megtervezve, hogy ne lépje túl az ICNIRP független tudományos szervezet nemzetközi irányelveiben ajánlott rádióhullámoknak (rádiófrekvenciás elektromágneses mezőknek) való kitettségi határértékeket. Ezek az irányelvek olyan, lényeges biztonsági szinteket határoznak meg, amelyek minden ember számára védelmet biztosítanak, kortól és egészségi állapottól függetlenül. A kitettségi irányelvek a fajlagos elnyelési arányon (Specific Absorption Rate (SAR) alapulnak, ami az eszköz adása közben a fejbe vagy testbe jutó rádiófrekvenciás (RF) teljesítmény összegének kifejezése. Az ICNIRP tíz gramm emberi szövetre átlagolva 2,0 W/kg-os SAR-határértéket állapít meg mobilkészletek esetén.

A SAR-tesztek elvégzésére az eszköz szokásos működési helyzetében kerül sor, a legmagasabb tanúsított teljesítményszintű adás mellett, az összes frekvenciasávon.

A készülék a normál, fejhez tartott helyzetben vagy a testtől legalább 5/8 hüvelyk (1,5 centiméter) távolságra tartva megfelel a rádiófrekvenciás sugárzás kibocsátására vonatkozó irányelveknek. Ha a készüléket hordtáskában, övcsipeszen vagy övtartóban hordja, az ne tartalmazzon fémes részeket, és a készüléket a testtől legalább a fent meghatározott távolságban tartsa.

Adatfájlok vagy üzenetek küldéséhez jó hálózati kapcsolatra van szükség. Előfordulhat, hogy a küldésre csak később, akkor kerül sor, amikor ilyen kapcsolat elérhetővé válik. Mindaddig tartsuk fenn a javasolt távolságot, amíg az elküldés be nem fejeződik.

Általános használat közben a SAR-értékek rendszerint messze elmaradnak a fenti értékektől. Ennek az az oka, hogy a rendszer határfokának növelése és a hálózati interferencia minimalizálása érdekében a mobil eszköz automatikusan csökkenti a jelkibocsátási teljesítményt, amikor a híváshoz nincs szükség a teljes kapacitásra. Az alacsonyabb leadott teljesítmény alacsonyabb SAR-értéket eredményez.

Az egyes eszközök típusainak különféle változatai létezhetnek, ezért több érték is tartozhat hozzájuk. A készülékek részegységei, illetve kialakítása idővel változhat, ami szintén hatással lehet a SAR-értékekre.

További információkért látogasson el a www.sar-tick.com webhelyre. Ne feledje, hogy a mobil eszközök akkor is sugározhatnak, ha éppen nem történik hívás.

Az Egészségügyi Világszervezet (WHO) állásfoglalása szerint a jelenlegi tudományos ismeretek alapján nincs szükség különleges intézkedésekre a mobil eszközök használata során. A szervezet azt javasolja, hogy ha csökkenteni szeretné saját teste sugárzásnak való kitettségét, akkor kevesebbet használja a készüléket, vagy használjon kihangosítót, hogy a készüléket a fejétől és a törzsétől távol helyezhesse el. A rádiófrekvenciás sugárzásnak való kitettséggel kapcsolatos további tudnivalók, magyarázatok és viták a WHO www.who.int/health-topics/electromagnetic-fields#tab=tab_1 webhelyén érhetők el.

Kérjük, látogasson el a www.nokia.com/phones/sar webhelyre a készülék maximális SAR-értékével kapcsolatos információért.

A DIGITÁLIS JOGOK KEZELÉSE

Az eszköz használata során tartson be minden jogszabályt, és legyen tekintettel a helyi szokásokra, valamint mások adatvédelmi és törvényes jogaira, ideértve a szerzői jogokat is. A szerzői jogi védelem megakadályozhatja a fényképek, zene és egyéb tartalmak másolását, módosítását és továbbítását.

A SZERZŐI JOGOKKAL KAPCSOLATOS ÉS EGYÉB MEGJEGYZÉSEK

Szerzői jogok

A termékek, funkciók, alkalmazások és szolgáltatások elérhetősége térségenként eltérő lehet. További tájékoztatásért forduljon a márkakereskedőhöz vagy a szolgáltatóhoz. Ez a készülék olyan alkatrészt, technológiát vagy szoftvert tartalmazhat, amelyre az Egyesült Államok vagy más országok exportjogszabályai vonatkoznak. Tilos a jogszabályoktól eltérő magatartás.

A dokumentum tartalmát "adott állapotban" nyújtjuk. A jelen dokumentum pontosságával, megbízhatóságával és tartalmával kapcsolatban az alkalmazandó jogszabályok által előírtakon kívül nem vállalunk semmilyen jótállást, legyen az kifejezett vagy vélelmezett, nem korlátozó

jelleggel ideértve a forgalmazhatóságra és az adott célra való alkalmasságra vonatkozó vélelmezett jótállást is. A HMD Global fenntartja a jogot arra, hogy a jelen dokumentumot bármikor, előzetes értesítés nélkül átdolgozza vagy visszavonja.

A HMD Global és annak bármely licencbe adója – az alkalmazandó jogszabályok által megengedett legnagyobb mértékben – semmilyen körülmények között sem tehető felelőssé semmiféle adatvesztésért vagy bevételkiesésért, sem semmiféle rendkívüli, véletlenszerű, következményi vagy közvetett kárért, a károkozás módjára való tekintet nélkül.

A HMD Global előzetes írásbeli engedélye nélkül tilos a jelen dokumentum tartalmát részben vagy egészben, bármilyen formában lemásolni, továbbítani és terjeszteni. A HMD Global a folyamatos fejlesztés elvét alkalmazza. A HMD Global fenntartja a jogot arra, hogy a jelen dokumentumban ismertetett bármelyik terméket előzetes bejelentés nélkül módosítsa vagy továbbfejlessze.

A HMD Global nem tesz semmilyen kijelentést, nem biztosít jótállást, és nem vállal felelősséget a készülékkel szállított, harmadik fél által készített alkalmazások működésével, tartalmával és végfelhasználói terméktámogatásával kapcsolatban. Azzal, hogy használ egy alkalmazást, Ön elfogadja, hogy az alkalmazás adott állapotban áll rendelkezésre.

A térképek, a játékok, a zeneszámok és a videók letöltése, illetve a képek és a videók feltöltése nagy mennyiségű adat átvitelével járhat. A szolgáltató az adatátvitelért díjat számíthat fel. Az egyes termékek, szolgáltatások és funkciók elérhetősége térségenként eltérő lehet. A további részletekről és az elérhető nyelvi csomagokról érdeklődjön a helyi márkakereskedőnél.

Bizonyos szolgáltatások, funkciók és termékspecifikációk hálózathoz tartozhatnak, és további feltételek, kikötések és díjak vonatkozhatnak rájuk.

Az összes megadott specifikáció, funkció és egyéb termékadatokat előzetes értesítés nélkül megváltozhatnak.

A készülék Ön általi használatára a HMD Global <http://www.nokia.com/phones/privacy> webhelyen található Adatvédelmi irányelve alkalmazandó.

A HMD Global Oy a Nokia márkájú telefonok és táblagépek kizárólagos licencbe vevője. A Nokia a Nokia Corporation bejegyzett védjegye.

A készüléken nyílt forráskódú szoftver fut. A vonatkozó szerzői jogi és egyéb megjegyzések, engedélyek és közlemények megjelenítéséhez válassza a főképernyőn a *#6774# lehetőséget.